

Manual do Sistema Multimídia

ETIOS

Este manual explica a operação do sistema multimídia. Leia o manual atentamente para assegurar o uso adequado. Mantenha sempre este manual no seu veículo.

As telas do sistema multimídia podem ser configuradas para português, espanhol e inglês. Os mapas do sistema de navegação são apenas do Brasil, entretanto, os comandos de voz e as telas estão disponíveis em vários idiomas.

As telas do visor neste documento e as telas reais do sistema de navegação podem diferir, dependendo das funções e/ou da existência de um contrato e da disponibilidade dos dados do mapa, no momento da produção deste documento.

Tenha em mente que o conteúdo deste manual pode divergir do sistema de navegação em alguns casos, como quando da atualização do software do sistema.



NOTA

- Este Manual do Sistema Multimídia aplica-se às versões XLS / Cross / Acessórios.

TOYOTA DO BRASIL

ÍNDICE 3

01 Precauções e Segurança

- 1.1 Visão geral do manual 6
 - Informações importantes sobre este manual 6
 - Símbolos usados nas ilustrações 6
 - Convenções usadas neste manual 6
 - Símbolos utilizados no texto 7
 - Termos usados neste manual 7
- 1.2 Instruções de Segurança 7
- 1.3 Limpeza 8
 - Tela LCD 8

02 Introdução

- 2.1 Sistema multimídia 9
 - Principais comandos do sistema 9
 - Verificação de mensagem de segurança 10
 - Operação da tela sensível ao toque 10
 - Painel Frontal 12
 - Inclinação / Abertura 12
- 2.2 Controle remoto no volante de direção 13

03 Descrição e Operação

- 3.1 Sistema de áudio e vídeo 14
 - Menu principal – [MÍDIA] 15
 - Seleção dos modos de áudio/ vídeo 15
 - Comandos do sistema de áudio e vídeo 15
- 3.2 Rádio AM/FM 16
 - Seleção do modo Rádio AM/FM 16
 - Seleção da estação de rádio desejada 17
 - Programação de estações 17
- 3.3 Áudio Bluetooth® 18
 - Tela de controle de áudio 18
 - Tela de Estado de Conexão e Bateria 19
 - Conectar um dispositivo de áudio Bluetooth® 20
 - Reprodução de áudio Bluetooth® 21
 - Repetição e Ordem Aleatória [Repetir] / [Aleatório] 22
- 3.4 Dispositivos externos – Entrada A/V – Áudio e vídeo VTR 23
 - Tela de Opções [Opções] de A/V e iPod 24
 - Ajustar a Tela para o Vídeo/Filme 25
 - Dicas de utilização do Sistema de Áudio 26

- Memória USB **26**
- Arquivos MP3/WMA **26**
- Arquivos BMP/JPG **27**
- Arquivos de Vídeo/Filme **27**
- Terminologia **28**
- Modelos de iPod Compatíveis **29**
- Modelos de Android Compatíveis **30**
- 3.5 Dispositivos externos – Entrada AUX – Áudio **31**
- 3.6 Dispositivos externos - Dispositivo de memória USB/SD –
Áudio, vídeo e foto **32**
 - Para operar o dispositivo de memória USB ou Cartão SD **33**
- 3.7 Dispositivo iPod® – Música e vídeo **37**
 - Tela de funções do iPod **37**
 - Música / Vídeo ou Foto **38**
 - Repetição e Ordem Aleatória **40**
 - Tela de Opções iPod **40**
- 3.8 Dispositivos externos – Entrada HDMI/USB/AUX – Smartphone iPhone **41**
 - Modo Exibição - iPhone 5/5S/5C **41**
 - Funções de acesso rápido no smartphone iPhone através do Sistema
Multimídia **43**
- 3.9 Dispositivos externos – Entrada HDMI/USB/AUX – Smartphone Android **44**
 - Para conectar o Android no Sistema Multimídia **45**
 - Modo de Conectividade [SmartAppCar] **49**
 - Modo Exibição **53**
 - Funções de acesso rápido no smartphone Android através do
Sistema Multimídia **54**
- 3.10 Função de Navegação **55**
- 3.11 Função Viva-voz **56**
 - Tela de Estado de Conexão, Carga da Bateria e Recepção **56**

04 Configurações

- 4.1 Configurações gerais **58**
 - Selecionar Idioma **59**
 - Excluir dados pessoais **59**
- 4.2 Configurações da tela **60**
 - Desligar a exibição **60**
 - Alternar entre os modos dia e noite **60**
 - Ajustar o contraste/brilho da tela **60**
- 4.3 Configurações do Bluetooth® **61**
 - Dispositivos registrados **62**
 - Conectar Telefone **65**
 - Conectar leitor de áudio **65**
 - Configurações detalhadas do Bluetooth® **66**
- 4.4 Configurações do telefone **69**
 - Configurações de som do telefone **69**
 - Lista de contatos **70**
- 4.5 Configurações de A/V **78**
 - Configurações de som **78**

05 Informações

- 5.1 Informações do produto **85**
- 5.2 Mensagens de Erro **85**
- 5.3 Localização e solução de problemas **87**

06 Especificações

- 6.1 Especificações **90**
- 6.2 Marcas registradas **91**

1.1 Visão geral do manual

Informações importantes sobre este manual

Por razões de segurança, este manual indica itens que requerem atenção particular com as seguintes marcas.

ATENÇÃO

- Esta é uma advertência sobre alguma condição que poderá causar riscos pessoais, se negligenciada. Informa o que deve ou não ser feito para reduzir o risco de ferimentos ao motorista e outras pessoas.

NOTA

- Esta é uma advertência sobre alguma condição que poderá causar danos ao veículo ou em seus equipamentos, se negligenciada. Informa o que deve ou não ser feito para evitar e reduzir o risco de danos ao seu veículo ou aos equipamentos.

Símbolos usados nas ilustrações



Símbolo de segurança

O símbolo de um círculo com uma barra significa: “Não”, “Não faça isto”, ou “Não deixe isto acontecer”.

Convenções usadas neste manual

Antes de prosseguir, reserve alguns minutos para ler as seguintes informações sobre as convenções usadas neste manual. A familiaridade com estas convenções serão muito úteis para que você aprenda a usar o novo equipamento.

- Os botões do sistema multimídia estão descritos **COM TODAS AS LETRAS MAIÚSCULAS** e em **NEGRITO**: por exemplo: **Botão MENU**
- Itens de menu, títulos de tela e componentes funcionais estão descritos em **negrito** com aspas “ ”: por exemplo: Tela do **“Menu”**
- As teclas do painel de toque que estão disponíveis na tela são descritas em **negrito** entre colchetes []: por exemplo: **[Fonte]**.
- Outras informações, alternativas e outras observações são apresentadas no seguinte formato: por exemplo:
 - Se a localização da casa ainda não tiver sido armazenada, defina primeiro o local.
- Funções de outras teclas na mesma tela são indicadas com ■, no início da descrição: por exemplo:
 - Pressione a tecla **[Fonte]** para exibir a tela das fontes de áudio e vídeo.
- As referências são indicadas assim: por exemplo:

Precauções e segurança

Símbolos utilizados no texto

- ➔ Indica a ação (empurrar, girar, etc.) utilizada para acionar interruptores e outros dispositivos.

- ☐ Indica uma informação extra, alternativa e outras observações.

- ↻ Indica uma referência, detalhe ou consulta.

Termos usados neste manual

O cartão de memória micro SD e o cartão de memória micro SDHC são chamados, coletivamente, de “cartão de memória SD”.

1.2 Instruções de Segurança

- Não utilize nenhuma função deste sistema ao ponto da mesma se tornar uma distração e impedir uma condução segura. A primeira prioridade deve sempre ser uma condução segura do veículo. Enquanto dirige, certifique-se de observar todas as leis de trânsito. Antes de utilizar este sistema, aprenda como operá-lo e familiarize-se com ele. Leia todo o Manual do Sistema Multimídia e certifique-se de que compreende o sistema. Não deixe outras pessoas utilizarem o sistema até que tenham lido e compreendido plenamente as instruções deste manual.

ATENÇÃO

- Para utilizar o sistema da maneira mais segura possível, siga as orientações de segurança descritas abaixo. Não utilize nenhuma função deste sistema que cause distração ou impeça uma direção segura. O motorista é o único responsável pela condução segura do seu veículo e por sua segurança e dos passageiros.

 **NOTA**

- Utilize este sistema apenas em locais onde é permitido fazê-lo. Em algumas localidades podem vigorar leis que proíbam o uso de vídeo e de telas de navegação próximas ao motorista.
- Algumas funções (como a visualização de aplicativos com conteúdo visual e certas operações do painel de toque), oferecidas por este produto, podem ser perigosas e/ou ilegais, caso utilizadas durante a condução do veículo. Para evitar que tais funções sejam utilizadas enquanto o veículo está em movimento, há um sistema de travamento que reconhece quando o freio de estacionamento está acionado e não será possível utilizar as funções descritas acima até que você pare o veículo em um local seguro e o freio de estacionamento seja acionado.

 **ATENÇÃO**

- Por motivos de segurança, o motorista não deve operar o sistema multimídia enquanto estiver dirigindo. Falta de atenção na via e no tráfego podem causar um acidente grave.

1.3 Limpeza

- Para limpeza, utilize apenas um pano macio e seco. Não molhe o equipamento e nem use alvejantes ou solventes.

Tela LCD

Para proteger a tela LCD contra danos, toque de forma leve nas teclas do painel de toque utilizando apenas o seus dedos e evite que luz solar direta recaia sobre a tela LCD quando o sistema multimídia não estiver em uso.

Observações sobre a memória interna

Antes de remover a bateria do veículo, caso a bateria seja desconectada ou descarregada, a memória será apagada e deverá ser reprogramada.

Introdução

2.1 Sistema multimídia

O sistema multimídia apresenta rádio AM/FM e pode reproduzir arquivos de áudio e vídeo através de dispositivos USB, cartão de memória SD, Smartphones (HDMI), dispositivos Bluetooth® e dispositivos portáteis de áudio ou câmera de vídeo A/V (AUX). O sistema possui também telefone por viva-voz e controle remoto no volante de direção*.

⚠ ATENÇÃO

- Por motivos de segurança, o motorista não deve operar o sistema multimídia enquanto estiver dirigindo. Falta de atenção na via e no tráfego podem causar acidentes.
- Enquanto dirige, certifique-se de obedecer às leis de trânsito e de se manter ciente das condições da via.

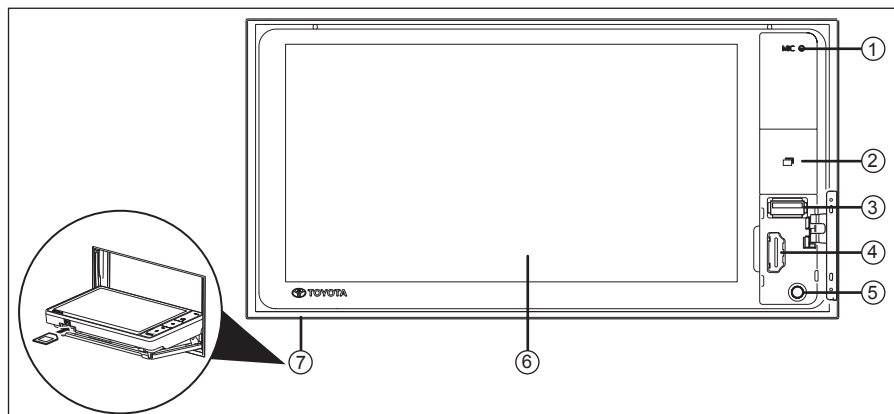

Principais comandos do sistema

É possível operar o sistema de áudio e vídeo a partir dos comandos na tela sensível ao toque ou controles de áudio no volante de direção*.

- Controles e Conexões do Equipamento:

① Microfone

É utilizado para a função viva-voz.

② Botão Menu ()

Pressione o botão para ligar o visor, selecionar os aplicativos desejados na tela sensível ao toque e desligar o áudio (mudo).

③ Conexão USB

Este terminal permite a conexão com um dispositivo de memória iPod ou USB.

④ Porta HDMI

Permite a conexão com smartphones.

⑤ Entrada AUX (Ø 3,5 mm)

- A entrada auxiliar permite a conexão com iPod, dispositivos portáteis de áudio ou dispositivos de vídeo.

*se equipado

6 Tela sensível ao toque

Ao tocar a tela com o dedo, é possível controlar as funções desejadas.

7 Abertura para cartão SD

- Para facilitar a inserção do cartão SD, utilize a função de Inclinação/ Abertura da Tela. Consulte a página 12.
- Inserir o cartão SD com a etiqueta para cima.
- Para a ejeção do cartão SD, pressione a parte inferior do cartão SD.
- Este dispositivo pode usar Cartões de Memória tanto SD quanto SDHC.
- Ao utilizar um cartão de memória mini SD/micro SD, sempre conecte o adaptador fornecido com o cartão.

Verificação de mensagem de segurança

Após girar a chave de ignição na posição **Acessórios (ACC)** ou **Ligada (ON)** e pressionar o botão **Menu** (☰) no painel lateral, a tela de abertura do sistema multimídia é exibida.



A seguir, é exibida uma mensagem promovendo uma condução segura.

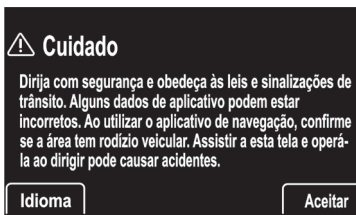

Toque em **[Aceitar]** concordando com o Contrato de Licença do Manual do Sistema Multimídia.

ATENÇÃO

- Por razões de segurança, algumas funções são projetadas para impedir operação durante a condução. Estacione seu veículo em um local seguro e acione o freio de estacionamento antes de iniciar a operação.

Operação da tela sensível ao toque

O sistema multimídia pode ser operado tocando nos marcadores e itens exibidos no painel de toque diretamente, utilizando os dedos.



1 Volume (- / +)

Pressione uma das teclas para diminuir ou aumentar o volume do tom de chamada, o volume da ligação recebida ou o volume do áudio ou pressione os botões -/+ no volante de direção*.

*se equipado

Introdução

② Configurações da Tela [Tela]

Pressione esta tecla para exibir o menu de ajuste do brilho, contraste, cor e tonalidade da tela. A luminosidade e a visualização diurna/noturna da tela podem ser modificadas juntamente com a definição do escurecimento.

- Para mais detalhes, consulte “**Configurações da Tela**”, na página 60.

③ Inclin, Abrir e Fechar a Tela [Girar Tela]

Pressione esta tecla para exibir o menu de ajuste da inclinação, abertura e fechamento da tela.

ATENÇÃO

- Tome muito cuidado para não prender a mão ou os dedos ao inclinar a tela para cima/para baixo ou ao abrir/fechar.
- Não abra ou feche a tela quando um cabo estiver conectado na entrada USB, AUX ou HDMI, pois isso pode fazer com que o cabo fique preso e seja puxado, danificando o dispositivo portátil, etc.

④ Modos de Áudio e Vídeo [MÍDIA]

Seleção dos modos através da tela sensível ao toque:

- AM
- FM1
- FM2
- Bluetooth
- A/V
- AUX

⑤ Viva-voz [TEL]

Pressione a tecla [TEL] para exibir o menu do sistema de viva-voz e utilizar o telefone celular no sistema multimídia através do Bluetooth®.

NOTA

- Certifique-se de que o seu dispositivo com Bluetooth® está ligado e pareado ao sistema Viva-voz.

⑥ Configurações [AJUSTES]

Pressione esta tecla para exibir o menu das telas de configuração do sistema e dispositivos.

Painel Frontal

Inclinação / Abertura

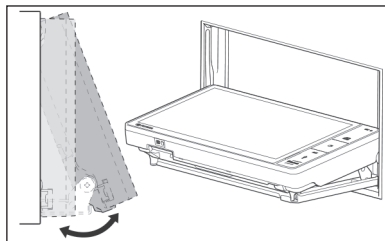

A inclinação do painel frontal pode ser ajustada para a visualização e a leitura dos dados na tela.

⚠ NOTA

- Ao posicionar a chave de ignição em **Acessórios (ACC)** ou **Ligada (ON)** o painel irá se ajustar ao ângulo de inclinação definido anteriormente.

⚠ ATENÇÃO

- Não impeça a abertura/fechamento do painel, não mova ou force o painel com as mãos.
- Tome muito cuidado para não prender a mão ou os dedos ao inclinar a tela para cima/para baixo ou ao abrir/fechar.
- Não abra ou feche a tela quando um cabo estiver conectado na entrada USB, AUX ou HDMI, pois isso pode fazer com que o cabo fique preso e seja puxado, danificando o dispositivo portátil, etc.

Com a chave de ignição na posição **Acessórios (ACC)** ou **Ligada (ON)**, pressione o botão **Menu** (📄) no painel lateral do sistema multimídia.

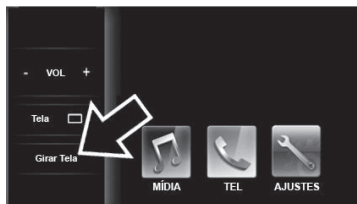

Pressione a tecla **[Girar Tela]** para exibir a tela de ajuste da função.

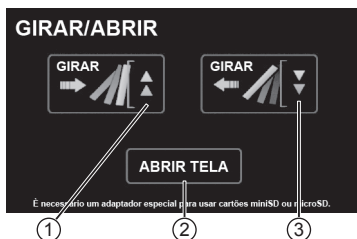

- ① Inclin a tela para baixo.
- ② Abrir e fechar o painel frontal.
- ③ Inclin a tela para cima.

2.2 Controle remoto no volante de direção*

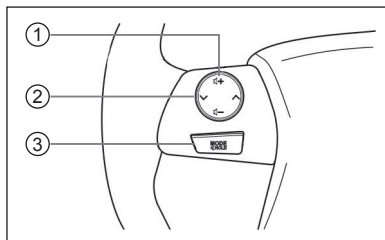

① **Botão**

Pressione para aumentar ou diminuir o volume do tom de chamada, o volume da ligação recebida ou o volume do áudio.

② **Botão** /

Seleção das estações pré-definidas, avanço / retrocesso rápido.

③ **Botão**

Pressione para alternar o modo de áudio e vídeo ativos no aparelho sequencialmente.

Enquanto a reprodução do recurso de áudio e vídeo estiver em progresso, você pode pressionar e segurar este botão para iniciar/pausar a reprodução ou desligar o volume.

*se equipado

3.1 Sistema de áudio e vídeo

Operação:



- Gire a chave de ignição na posição **Acessórios (ACC)** ou **Ligada (ON)**.
- Pressione o botão **Menu** (☰) no painel lateral do sistema multimídia.

A tela de abertura é exibida na tela.



A seguir, é exibida uma mensagem com instruções para uma condução segura.

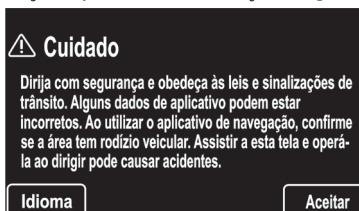

- Toque em **[Aceitar]** para exibir o menu principal.

A tela de áudio é visualizada ou depende do modo de reprodução de Áudio e Vídeo utilizado no desligamento anterior.



- Pressione a tecla **[Fonte]** para exibir a tela das fontes de áudio e vídeo.
- Para retornar ao menu principal pressione o botão **Menu** (☰) novamente.

⚠ NOTA

- Para evitar que a bateria descarregue, não deixe o sistema de áudio/vídeo ligado por mais tempo do que o necessário quando o motor não estiver em funcionamento.

Descrição e operação

Menu principal [MÍDIA]



No menu principal, pressione a tecla **[MÍDIA]** para exibir a tela dos modos de áudio e vídeo.

Seleção dos modos de áudio/ vídeo

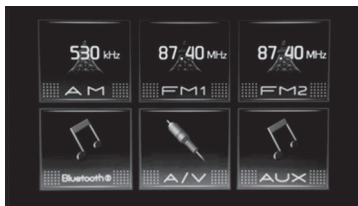

- Rádio AM.
- Rádio FM1 e FM2.
- Dispositivo de Áudio Bluetooth®.
- Entrada A/V para câmera de vídeo - VTR.
- Entrada auxiliar.

A tela de controle dos dispositivos USB/ SD / iPod® é exibida através da tecla **[Fonte]** na parte superior da tela do sistema de áudio e vídeo.

- Dispositivo USB.
- Dispositivo SD.
- Dispositivo iPod®.

! NOTA

- As teclas apagadas não podem ser selecionadas. Conecte o dispositivo USB/SD antes de selecionar.
- O dispositivo iPod somente é exibido com o aparelho conectado.
- Alguns recursos somente são habilitados com o veículo parado e com o freio de estacionamento acionado.
- Ao conectar um dispositivo externo, a fonte de áudio e vídeo em execução será interrompida ao iniciar a operação do dispositivo externo.
- Não é possível a utilização de dois ou mais modos de áudio e vídeo simultaneamente.

Comandos do sistema de áudio e vídeo



Para ajustar o volume, pressione o botão **Menu** (☰) no painel lateral do sistema multimídia até aparecer o **menu fixo** na lateral esquerda da tela. Ajuste o volume através das teclas - e + ou pressione os botões -/+ no volante de direção*.

! ATENÇÃO

- Por motivos de segurança, as imagens de vídeo serão exibidas somente quando o veículo estiver parado e com o freio de estacionamento aplicado.
- Durante a condução, apenas o áudio é disponibilizado.

*se equipado

3.2 Rádio AM/FM

Siga o procedimento descrito abaixo para seleção e operação do MENU rádio AM/FM.

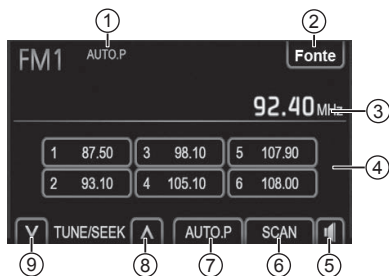

- ① Tela do estado de autoprogramação / Tela do estado de Busca (Scan).
- ② Tecla [**Fonte**] para selecionar os modos de Áudio e Vídeo.
- ③ Estação sintonizada.
- ④ Estações pré-definidas de 1 a 6.
- ⑤ Tecla de som para configurar o sistema de áudio.
- ⑥ Tecla [**Scan**] (**Busca**) de Estações.
- ⑦ Tecla [**Auto P**] (**Auto Programação**) das estações pré-definidas.
- ⑧ Tecla de sintonia e busca ascendente.
- ⑨ Tecla de sintonia e busca descendente.

Operação:

- Gire a chave de ignição na posição **Acessórios (ACC)** ou **Ligada (ON)**.
- Ao pressionar o botão **Menu** (ícone de menu) no painel lateral do sistema multimídia o menu principal é exibido na tela.



Pressione a tecla [**MÍDIA**] para exibir a tela dos modos de áudio e vídeo.

Seleção do modo Rádio AM/FM

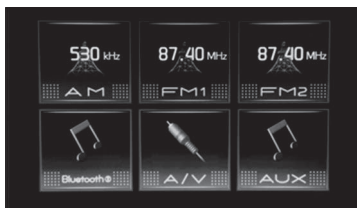

Pressione uma das teclas [**AM/FM1/FM2**] ou pressione o botão **MODE** HOLD no volante de direção* até aparecer AM ou FM na tela. A tela exibe a estação de rádio sintonizada anteriormente.

*se equipado

Descrição e operação

Seleção da estação de rádio desejada

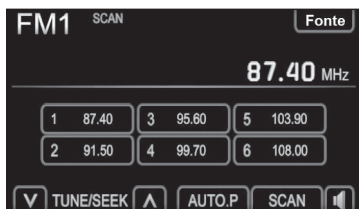

Selecione a estação desejada utilizando um dos métodos a seguir.

Estações pré-definidas (1 a 6)

- Toque nas teclas de 1 a 6 para escolher uma das 6 estações pré-definidas. A tecla da tela é evidenciada e a frequência da estação aparece na tela.

Sintonização manual

- Toque nas teclas \wedge [TUNE/SEEK] \vee de sintonia e busca para buscar manualmente a próxima estação.

Buscar Sintonia

- Mantenha as teclas \wedge [TUNE/SEEK] \vee pressionadas para buscar automaticamente a próxima estação.

Procurar Estação

- Toque na tecla [SCAN] para buscar as estações de rádio e reproduzir por 5 segundos cada. Durante a busca é exibido o marcador SCAN na parte superior da tela.
- Use os botões \wedge / \vee no volante de direção* para selecionar uma das estações pré-definidas.
- Toque na tecla [Fonte] para selecionar outro modo de áudio e vídeo.

Programação de estações

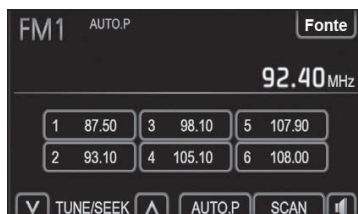

- Mantenha pressionada a tecla [AUTO.P] até ouvir um bipe para programar automaticamente as estações AM, FM1 e FM2 com melhor sinal de recepção.
- Durante a operação de programação automática é exibido o marcador AUTO.P na parte superior da tela.

Programação Manual

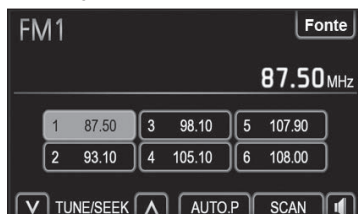

- Toque nas teclas \wedge [TUNE/SEEK] \vee de sintonia e busca para buscar manualmente a próxima estação ou mantenha pressionado uma das teclas para buscar a próxima estação de rádio.
- Para programar manualmente, sintonize a estação desejada e a seguir mantenha pressionada uma das teclas 1-6 até ouvir um bipe.

*se equipado

3.3 Áudio Bluetooth®

O sistema de áudio Bluetooth® permite aos usuários ouvir músicas reproduzidas por um dispositivo portátil através dos alto-falantes do veículo por comunicação sem fio (Bluetooth®).

Siga o procedimento descrito abaixo para reprodução de arquivos de áudio armazenados em seu telefone ou dispositivo de áudio portátil compatível, através de conexão via Bluetooth® com o sistema multimídia do veículo.

Para utilizar um leitor de áudio Bluetooth® e funções viva-voz do telefone, você precisa primeiramente configurar um dispositivo Bluetooth®.

- ❑ Até cinco dispositivos Bluetooth® podem ser registrados.
 - ➔ Para informações sobre conectar um dispositivo Bluetooth®, consulte **“Conectar um dispositivo de áudio Bluetooth®”** (página 20).

Cuidados com o uso de dispositivos Bluetooth®

- Este sistema multimídia é compatível com telefones celulares com Bluetooth® e outros dispositivos Bluetooth®.
- Alguns modelos de telefones celulares com Bluetooth® podem não ser compatíveis com o sistema. Para mais detalhes, por favor, consulte sua Concessionária Autorizada Toyota.

Tela de controle de áudio

Ao pressionar a tecla [Bluetooth®] será exibida a tela de controle de áudio da fonte selecionada.



- ① **Navegar***
Apresentação da lista de álbuns.
- ② **Conectar**
Conexão de um áudio player Bluetooth®.
- ③ **Fonte**
Apresentação da tela de seleção da fonte de áudio.
- ④ **Faixas***
Apresentação da lista de faixas.
- ⑤ **▶ (Reproduzir)**
Execução.
- ⑥ **|| (Pausar)**
Pausa.
- ⑦ **Repetir**
Repetir a execução.
- ⑧ **Aleatório**
Execução aleatória.
- ⑨ **🔊 (Volume)**
Ajuste do áudio.

*: dependendo do tipo de arquivo e da armazenagem do mesmo, essas funções poderão não estar disponíveis.

Descrição e operação

Tela de Estado de Conexão e Bateria



- ① Estado da conexão Bluetooth®.
- ② Carga da bateria do dispositivo de Bluetooth®.*

Indicadores	Condições		
	Não Conectado	↔	Boa conexão
Estado da conexão			
Carga da bateria	Descarregada	↔	Carga completa

*: dependendo do dispositivo, a carga da bateria poderá não ser exibida.

Operação:

- Gire a chave de ignição na posição **Acessórios (ACC)** ou **Ligada (ON)**.
- É exibido a tela de áudio ou o modo de reprodução de Áudio e Vídeo utilizado anteriormente.



- Pressione a tecla **[Fonte]** para exibir a tela das fontes de áudio e vídeo ou pressione o botão **Menu** () no painel lateral do sistema multimídia para exibir o menu principal na tela.



Pressione a tecla **[MÍDIA]** para exibir a tela dos modos de áudio e vídeo.

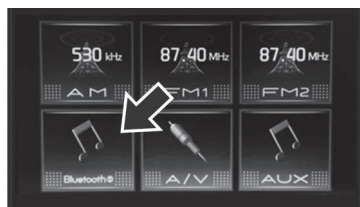

Pressione a tecla **[Bluetooth®]**.

⚠ NOTA

- Certifique-se de que o seu dispositivo com Bluetooth® está ligado e pareado com o sistema multimídia.
 - ➔ Para mais informações, consulte o capítulo **“Configurações do Bluetooth®”** na página 61.
- Após conectar o Bluetooth®, pressione o botão **MODE** HOLD no volante de direção* até aparecer **[Bluetooth®]** na tela.

⚠ ATENÇÃO

- Não é possível utilizar a função Bluetooth® Áudio e a função de conectividade do smartphone simultaneamente utilizando o mesmo smartphone.

*se equipado

Conectar um dispositivo de áudio Bluetooth®

Há dois métodos de conexão disponíveis.

- Quando o método de conexão for configurado para “Do aparelho” (A partir do veículo)

Quando o dispositivo de áudio portátil estiver no modo de espera para conexão, o dispositivo será conectado automaticamente quando a chave de ignição estiver posicionada em **Acessórios (ACC)** ou **Ligada (ON)**.

- Quando o método de conexão for configurado para “Do áudio player” (A partir do leitor de áudio)

Opere o dispositivo de áudio portátil e conecte-o ao sistema multimídia do veículo.

Exibição da tela “Bluetooth® Audio”.



- Toque em **[Conectar]**.
- Toque no dispositivo para conectar.
- Se a conexão for bem sucedida, uma mensagem será apresentada.
- Se a conexão falhar, uma mensagem será apresentada e haverá uma tentativa de reconexão.

Quando o Dispositivo Bluetooth® não está registrado

Se o dispositivo Bluetooth® ainda não estiver registrado, deve ser primeiramente registrado seguindo o procedimento seguinte.

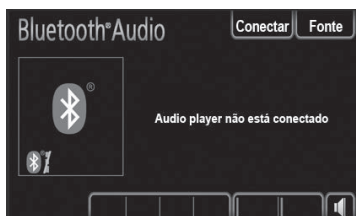

- Toque em **[Conectar]**.

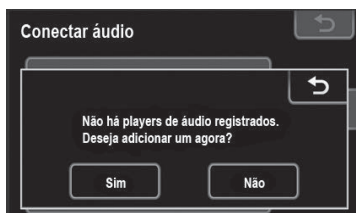

- Toque em **[Sim]** para conectar os dispositivo de áudio portátil.



- Quando esta tela for visualizada, efetuar uma busca de dispositivos a partir do leitor de áudio portátil.
- Inserir o código visualizado na tela no leitor de áudio portátil.
- O código não é necessário para SSP (Emparelhamento Simples) compatível com telefones Bluetooth. Dependendo do tipo de telefone Bluetooth conectado, uma mensagem de confirmação do cadastro poderá ser visualizada na tela do telefone Bluetooth. Responder e utilizar o Bluetooth de acordo com a mensagem de confirmação.
- Para cancelar, pressione **[Cancelar]**.

Descrição e operação

Quando a conexão é bem-sucedida, é exibido a tela com o dispositivo conectado.



Uma vez registrado, o sistema se conecta automaticamente ao dispositivo de áudio portátil toda vez que a chave de ignição estiver posicionada em **Acessórios (ACC)** ou **Ligada (ON)**.

As informações do leitor de áudio portátil são cadastradas quando o sistema de áudio é conectado. Ao sair do veículo, remova o leitor de áudio portátil.

Quando um Dispositivo Bluetooth® estiver registrado

Se algum dispositivo Bluetooth® já estiver registrado, é possível alterar o dispositivo conectado e adicionar um novo dispositivo.



- Toque em **[Conectar]**.



- Pressione o nome do dispositivo de áudio portátil para conectar.

- Para adicionar um novo dispositivo, pressione **[Adicionar]**. Podem ser registrados até 5 dispositivos.

Reprodução de áudio Bluetooth®

O sistema multimídia é conectado ao leitor de áudio Bluetooth® automaticamente, e inicia a reprodução.



- Toque em **[Pausa]** para pausar ou **[Play]** para continuar a reprodução da faixa selecionada.

Selecionar uma faixa



Na tela de controle Bluetooth®, toque em **[Faixas]** para exibir a lista de faixas.

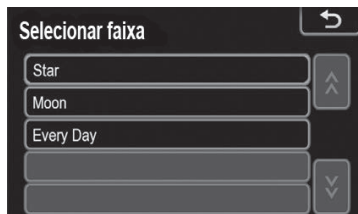

Pressione na faixa desejada. O leitor começará a reproduzir a faixa selecionada a partir do começo.

Descrição e operação

- Pressione \wedge ou \vee para subir e descer a lista.
- Se aparecer o marcador \odot do lado dos títulos, significa que os títulos completos são longos demais para a tela. Pressione esta tecla para visualizar os títulos completos.

NOTA

- Dependendo do dispositivo, a função de seleção de faixa poderá não estar disponível.

Selecionar um Álbum



Na tela de Controle Bluetooth®, toque em **[Navegar]** para selecionar um álbum.

NOTA

- Dependendo do dispositivo, essa função poderá não estar disponível.



Pressione um álbum desejado da lista. A lista de faixas do álbum será visualizada.

- Quando uma faixa desejada for pressionada, o leitor começará a reproduzi-la.

- Pressione \wedge ou \vee para subir e descer a lista.
- Se aparecer o marcador \odot do lado dos títulos, significa que os títulos completos são longos demais para a tela. Pressione esta tecla para visualizar os títulos completos.

Repetição e Ordem Aleatória [Repetir] / [Aleatório]

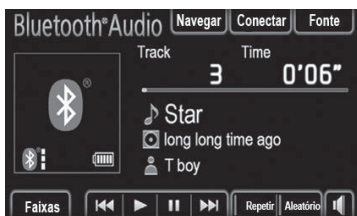

Modo Repetição [Repetir]

Utilize para repetir automaticamente a faixa ou o álbum reproduzidos.

- O modo repetição muda da seguinte forma toda vez que a tecla é pressionada.



Modo Ordem Aleatória [Aleatório]

Utilizar para a seleção aleatória automática das faixas.

O modo ordem aleatória muda da seguinte forma toda vez que a tecla é pressionada.

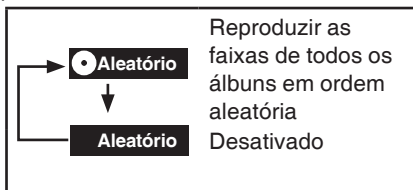

Descrição e operação

3.4 Dispositivos externos – Entrada A/V – Áudio e vídeo VTR

Siga o procedimento descrito a seguir para reprodução de vídeo a partir de um gravador de vídeo (VTR) através do sistema multimídia do veículo.

Tela de controle

Ao pressionar a tecla **[A/V]** será exibida as funções disponíveis na tela.

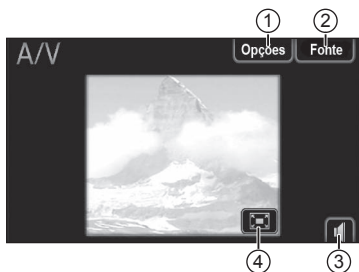

- ① Apresentação da tela de ajuste de brilho, cor e para alterar o tamanho da tela de exibição.
- ② Apresentação da tela de seleção da fonte de áudio e vídeo.
- ③ Tela de ajuste do áudio.
- ④ Apresentação em tela cheia.

Para selecionar o modo A/V:

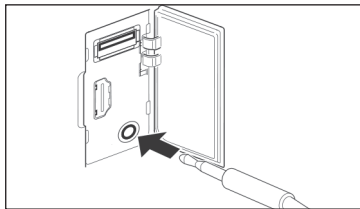

Abra a tampa da porta USB/AUX/HDMI no painel lateral e conecte o conector de 3,5mm do gravador de vídeo (VTR).

⚠ NOTA

- Esta tomada não é uma saída de áudio. Não conecte fones de ouvido na tomada de entrada auxiliar.

Operação:

- Gire a chave de ignição na posição **Acessórios (ACC)** ou **Ligada (ON)**.
- É exibida a tela de áudio ou o modo de reprodução de Áudio e Vídeo utilizado no desligamento anterior.



- Pressione a tecla **[Fonte]** para exibir a tela das fontes de áudio e vídeo ou,
- Pressione o botão **Menu** (ícone de retângulo com ponto) no painel lateral do sistema multimídia para exibir o menu principal na tela.



- Pressione a tecla **[MÍDIA]** para exibir a tela dos modos de áudio e vídeo.

Descrição e operação

Pressione a tecla **[A/V]** ou, pressione o botão **MODE/HOLD** no volante de direção* até aparecer **[A/V]** na tela.

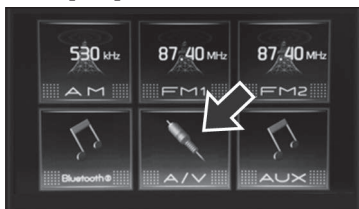

ATENÇÃO

- Por motivos de segurança, o motorista não deve operar o sistema multimídia ou gravador de vídeo enquanto estiver dirigindo. Falta de atenção na via e no tráfego podem causar um acidente grave.
- Algumas funções não poderão ser operadas ou exibidas com o veículo em movimento.

Para operar o gravador de vídeo (VTR):

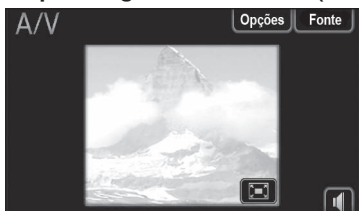

- Ligue o gravador de vídeo e opere o dispositivo para executar o vídeo no sistema multimídia do veículo.
- Toque em para exibir em tela cheia.
- Toque em **[Opções]** para exibir a tela de ajuste de brilho, cor e para alterar o tamanho da tela de exibição.
- Toque em **[Fonte]** para selecionar outro modo de áudio e vídeo.

- Toque em para desativar ou ativar o áudio.

ATENÇÃO

- Por razões de segurança, a tela de vídeo é desativada e somente o áudio é reproduzido para impedir operação durante a condução. Estacione seu veículo em um local seguro e acione o freio de estacionamento antes de iniciar a operação.

Tela de Opções de A/V e iPod

O brilho e a cor da tela podem ser ajustados, assim como a proporção entre padrão e tela cheia para filmes SD/USB, Vídeo iPod e A/V.



- Toque na tecla **[Tela]** para ajustar o Contraste / Brilho / Tom / Cor.
- Toque na tecla **[Largura]** para alterar o tamanho da tela de vídeo para tamanho padrão ou tela panorâmica.

*se equipado

Descrição e operação

Ajustar a Tela para o Vídeo/ Filme

Para ajustar o Contraste / Brilho / Tom / Cor:

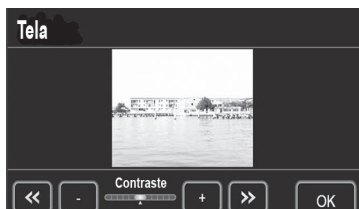

- Toque na tecla **[Display] (Tela)** para ajustar a qualidade da imagem.
- Pressione a tecla << ou >> para selecionar a função desejada **[Contraste]**, **[Brilho]**, **[Cor]** ou **[Tom]**.
- Ajuste a qualidade da imagem através das teclas [-] ou [+] ao finalizar o ajuste pressione **[OK]**.

Para ajustar o tamanho da tela de vídeo:



- Toque na tecla **[Largura]** para alterar o tamanho da tela de vídeo em 3 formatos.

Para vídeos de iPod, A/V

Normal	Visualiza uma tela vertical 4:3 (horizontal, vertical), com ambos os lados em preto.
Completo	Aumenta a tela 4:3 horizontalmente para encher a tela.
Zoom	Aumenta a tela 4:3 verticalmente e horizontalmente, na mesma proporção, para encher a tela.

Para filmes de SD/USB

Normal	Visualiza uma tela vertical 4:3 (vertical, horizontal), com ambos os lados em preto.
Completo 1	O vídeo 4:3 é esticado uniformemente em sentido horizontal.
Completo 2	O vídeo estica uniformemente em horizontal e vertical na tela de proporção 4:3.

! NOTA

- Observe que ao selecionar diferentes modos para a proporção de visualização de filmes, as imagens podem aparecer de maneira diferente do original. Também, considere que os direitos autorais podem ser desrespeitados se o tamanho da tela (ou monitor dividido) for comprimido ou alongado para os fins de apresentação comercial ou pública.

Dicas de utilização do Sistema de Áudio

Memória USB

Memória USB que pode ser utilizada para a reprodução de MP3 e WMA.

- Formato de comunicação USB : USB 2.0 FS (12 Mbps)
- Formato de arquivos: FAT 16/32 (Windows)
- Classe de correspondência: armazenamento de massa

Arquivos MP3/WMA

- MP3 (MPEG Audio Layer 3) e WMA (Média de Áudio do Windows) são compressões padrão de áudio.
- Ao nomear um arquivo MP3/WMA, adicionar a extensão do arquivo (.mp3 ou .wma).
- O Leitor de MP3/WMA reproduz arquivos com extensão de arquivo .mp3 ou .wma com arquivos MP3 ou WMA. Para evitar ruídos e erros de reprodução, utilize a extensão de arquivo adequada.
- Os arquivos MP3 são compatíveis com o Tag ID3 Versões 1.0, 1.1, 2.2, 2.3 e 2.4 . A unidade não pode visualizar o título da faixa e o nome do artista em outros formatos.
- Os arquivos WMA podem conter uma tag WMA utilizada na mesma forma de uma tag ID3. A tag WMA contém informações tais como título da faixa, e nome do artista.

- A qualidade do áudio dos arquivos MP3/WMA melhora em geral com taxas de bit mais altas. Para alcançar um nível razoável da qualidade de áudio, os arquivos gravados com uma taxa mínima de bits de 128 kbps são recomendados.

Frequência de amostragem

Arquivos MP3:

CAMADA DE ÁUDIO 3 MPEG 1 – 32, 44.1, 48 KHZ

CAMADA DE ÁUDIO 3 MPEG 2 – 16, 22.05, 24 KHZ

Arquivos WMA para leitor de WMA:

Versão 7, 8, 9 CBR – 32, 44.1, 48 KHZ

Arquivos WMA para Memória USB:

Versão 7, 8, 9 – ALTO PERFIL 32, 44.1, 48 KHZ

Taxas de bit reproduzíveis

Arquivos de MP3 para leitores de MP3:

CAMADA DE ÁUDIO 3 MPEG1 – 3 32 a 320 kbps

CAMADA DE ÁUDIO 3 LSF MPEG2 – 8 a 160 kbps

Arquivos MP3 para memória USB:

CAMADA DE ÁUDIO 3 MPEG1 – 3 32 a 320 kbps

CAMADA DE ÁUDIO 3 LSF MPEG2 – 8 a 160 kbps

Arquivos de WMA para leitor de WMA:

Versão 7 CBR 48 a 192 kbps

Versão 8 CBR 63 a 192 kbps

Versão 9 (9.1/9.2) CBR 48 a 320 kbps

Arquivos WMA para memória USB:

Versão 7 CBR 48 a 192 kbps

Versão 8 CBR 63 a 192 kbps

Versão 9 (9.1/9.2) CBR 48 a 320 kbps

- Listas de reprodução M3u não são compatíveis com o leitor de áudio.
- Os formatos MP3i (MP3i interativo) e MP3PRO não são compatíveis com o leitor de áudio.
- O leitor é compatível como o VBR (Taxa de Bit Variável).

Descrição e operação

- Ao reproduzir arquivos gravados como VBR (Taxa de Bit Variável), o tempo de reprodução não será visualizado corretamente se utilizar as funções avanço rápido ou contrária.
- Não é possível conferir pastas que não incluam arquivos MP3/WMA.
- Arquivos MP3/WMA em pastas de até 8 níveis de profundidade podem ser reproduzidos. Contudo, a reprodução pode demorar se utilizar uma memória USB que contenha vários níveis de pastas. Por isso, recomendamos criar um máximo de dois níveis de pastas na memória USB.
- Arquivos WMA Versão 9 dependem do "Auto Padrão do Windows Média".

Arquivos BMP/JPG

Arquivos BMP

Formato de compressão: Não comprimido

Número máximo de cores: 16.78 milhões (24 bit)

Representação de cores: RGB, escala de cinza

Tamanho máximo: (4:3): 3264 x 816
(4:1) 2500 x 625

Tamanho máximo do arquivo: 4682 KB

Arquivos JPG

Formato de compressão: compressão com perda

Número máximo de cores: 16.78 milhões (24 bit)

Representação de cores: RGB, CMYK, escala de cinza

Tamanho máximo: (4:3): 3264 x 2448
(4:1) 3264 x 816

Tamanho máximo do arquivo: 4682 KB

- Durante a apresentação de slides, o tamanho que pode ser visualizado a cada 3 segundos é aproximadamente

1024 x 768 (ao operar somente imagens).

- O número de pixels por lado é até 3264.
- Dependentemente da taxa de compressão, os arquivos não podem ser visualizados quando o tamanho ultrapassa o máximo.

Arquivos de Vídeo/Filme

Dispositivos de Memória do Cartão SD/USB

Visualização de arquivos: MP4, MOV

Áudio: MP3, AAC

Vídeo: H.264, MPEG-4

Tamanho da tela: MPEG-4:

Máximo: 800 x 480

Recomendado: 400 x 240 (30fps)

H.264:

Máximo: 400 x 240

Recomendado: 200 x 120 (30fps)

Dispositivo iPod

Visualização de arquivos: arquivos de vídeo controlados por iPod (dependendo do tipo de iPod)

- Formatos de arquivos suportados dependem do tipo de iPod.
(É visualizada somente a saída de vídeo do iPod.)

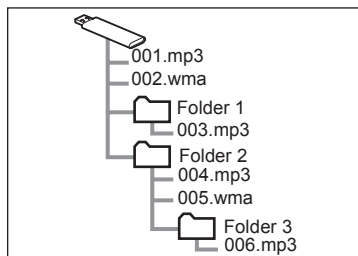

Descrição e operação

A ordem de reprodução da memória USB/ do cartão SD com a estrutura mostrada acima é estruturada da seguinte forma:

001.mp3 → 002.wma → 006.mp3

- Número máximo de pastas no dispositivo: 3000
Número máximo de pastas em uma pasta: 255
Número máximo de arquivos no dispositivo: 9999
- A ordem muda dependentemente do software de decodificação do PC ou MP3/WMA.

Terminologia

TAG ID3

- É um método de informações incorporadas das faixas em arquivos MP3. Estas informações embutidas podem incluir o título da faixa, nome do artista, o título do álbum, gênero musical, ano de produção, comentários e outros dados. Os conteúdos podem ser editados livremente utilizando um software com funções de edição de tag ID3. Embora as tags sejam restritas a um número de caracteres, as informações podem ser visualizadas quando a faixa é reproduzida.

HDMI

- HDMI significa Interface de Multimídia de Alta Definição utilizada para transferir dados digitais de vídeo/áudio comprimidos ou não.

TAG WMA

- Os arquivos WMA podem conter uma tag WMA utilizada da mesma forma de uma tag ID3. As tags WMA contém informações tais como título da faixa, nome do artista.

M3U

- Listas de reprodução criadas utilizando um software “WINAMP” tem uma extensão de arquivo de lista de reprodução (.m3u).

MP3

- MP3 é um padrão de compressão de áudio determinada por um grupo de trabalho (MPEG) do ISO (Organização Internacional de Padrões). O MP3 comprime dados de áudio para cerca de 1/10 do tamanho daquele de um disco convencional.

WMA

- WMA (Média de Áudio de Windows) é um formato de compressão de áudio desenvolvido pela Microsoft. Comprime arquivos para um tamanho menor do que aquele de arquivos MP3. Os formatos de decodificação para arquivos de WMA são as versões 7, 8 e 9.

JPG

- JPG significa Grupo de Especialistas em Fotografia. Este é um dos padrões de compressão e expansão de imagens fixas em cores. Quando uma imagem é salva no formato JPEG, é comprimida para 1/10 – 1/100 do tamanho original do arquivo enquanto a qualidade da imagem não degrada significativamente se comparado à taxa de compressão.

BMP

- BMP significa Bit Map. É um formato suportado no Windows por padrão. Este formato basicamente salva imagens sem nenhuma compressão, portanto a imagem não deteriora.

MP4

- O MP4 é um formato-padrão relativo à tecnologia de compressão de vídeo e áudio. Em comparação ao MPEG2, utilizado para DVDs, etc., este formato pode criar arquivos de vídeo (MP4) em uma taxa de compressão mais elevada.

Descrição e operação

Modelos de iPod / iPhone Compatíveis

Modelo	Geração	Versão de Software	Procurar	
			Música	Vídeo
iPod	5G	1.3.0	Sim	Yes
iPod classic	2009 (160GB)	2.0.4	Sim	Sim
	2G	2.0.1	Sim	Sim
	1G	1.1.2	Sim	Sim
iPod nano	6G	1.0	Sim	Não
		1.1	Sim	Não
		1.2	Sim	Não
	5G	1.0.2	Sim	Sim
	4G	1.0.4	Sim	Sim
	3G	1.1.3	Sim	Sim
	2G	1.1.3	Sim	Não
	1G	1.3.1	Sim	Não
iPod touch	4G	iOS 4.3.1	Sim	Sim
	3G	iOS 4.3.1	Sim	Sim
		iOS 3.1.3	Sim	Sim
	2009 (8GB)	iOS 4.2.1	Sim	Sim
	2G	iOS 3.1.3	Sim	Sim
1G	iOS 3.1.3	Sim	Sim	
iPhone*	iPhone 4(GSM)	iOS 4.3.1	Sim	Sim
		iOS 5.0.1	Sim	Sim
		iOS 5.1	Sim	Sim
		iOS 5.1.1	Sim	Sim
		iOS 6.1.3	Sim	Sim
		iOS 7.0.3	Sim	Sim
	iPhone 4(CDMA)	iOS 4.3.1	Sim	Sim
		iOS 5.0.1	Sim	Sim
		iOS 5.1	Sim	Sim
		iOS 5.1.1	Sim	Sim
		iOS 6.1.3	Sim	Sim
		iOS 7.0.3	Sim	Sim

Descrição e operação

Modelo	Geração	Versão de Software	Procurar	
			Música	Vídeo
iPhone*	iPhone 4S (UMTS/HSDPA/ HSUPA)	iOS 4.3.1	Sim	Sim
		iOS 5.0.1	Sim	Sim
		iOS 5.1	Sim	Sim
		iOS 5.1.1	Sim	Sim
		iOS 6.1.3	Sim	Sim
		iOS 7.0.3	Sim	Sim
	iPhone 4S (GSM/EDGE)	iOS 4.3.1	Sim	Sim
		iOS 5.0.1	Sim	Sim
		iOS 5.1	Sim	Sim
		iOS 5.1.1	Sim	Sim
		iOS 6.1.3	Sim	Sim
	iPhone 5	iOS 6.1.4	Sim	Sim
		iOS 7.0.3	Sim	Sim
	iPhone 5S	iOS 7.0.3	Sim	Sim
	iPhone 5C	iOS 7.0.3	Sim	Sim

*Apenas suporta a exibição das telas no sistema multimídia, mas não pode ser operado.

Modelos de Android Compatíveis

Versão do Software		Operação de toque na tela
Menor de	4.1	Não
	4.1	Sim
	4.2	Sim

NOTA

- Alguns modelos listados anteriormente podem não ser compatíveis com este sistema devido a razões tais como incompatibilidade do software.
- iPod de 4ª geração e modelos precedentes não são compatíveis com este sistema.
- iPad, iPod mini, iPod shuffle e iPod foto não são compatíveis com este sistema.

Descrição e operação

3.5 Dispositivos externos – Entrada AUX – Áudio

Siga o procedimento abaixo para reprodução de arquivos de áudio de um dispositivo de áudio portátil compatível através do sistema multimídia do veículo.



NOTA

Possíveis fontes de áudio conectadas através do cabo auxiliar incluem:

- Computador laptop;
- Reprodutor de MP3;
- Celular, iPod®, etc.

Para seleccionar o modo AUX:

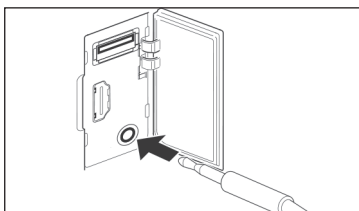

Abra a tampa da porta USB/AUX/HDMI no painel lateral direito e conecte o conector de 3,5mm do dispositivo de áudio portátil. O áudio começa a ser reproduzido automaticamente nos alto-falantes do veículo.



NOTA

- Esta tomada não é uma saída de áudio. Não conecte fones de ouvido na tomada de entrada auxiliar.

Operação:

- Gire a chave de ignição na posição **Acessórios (ACC)** ou **Ligada (ON)**.
- Ao pressionar o botão **Menu** (☰) no painel lateral do sistema multimídia o menu principal é exibido na tela.



Pressione a tecla **[MÍDIA]** para exibir a tela dos modos de áudio e vídeo

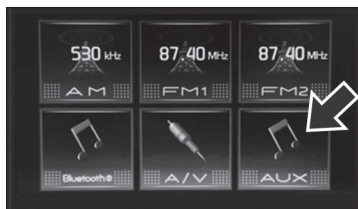

Pressione a tecla **[AUX]** ou pressione o botão **MODE/HOLD** no volante de direção* até aparecer **[AUX]** na tela.



ATENÇÃO

- Por motivos de segurança, o motorista não deve operar o sistema multimídia ou dispositivo de áudio portátil enquanto estiver dirigindo. Falta de atenção na via e no tráfego podem causar um acidente grave.

*se equipado

Para operar o dispositivo de áudio portátil (AUX):



- Ligue o dispositivo de áudio portátil e opere o dispositivo para executar o áudio no sistema multimídia do veículo.
- Toque em  para desativar ou ativar o áudio.
- Toque em **[Fonte]** para selecionar outro modo de áudio e vídeo.

3.6 Dispositivos externos - Dispositivo de memória USB/SD – Áudio, vídeo e foto

Siga o procedimento abaixo quando desejar reproduzir arquivos de áudio e vídeo de um dispositivo USB/SD compatível através do sistema multimídia do veículo.

Para selecionar o modo USB/ Cartão SD:

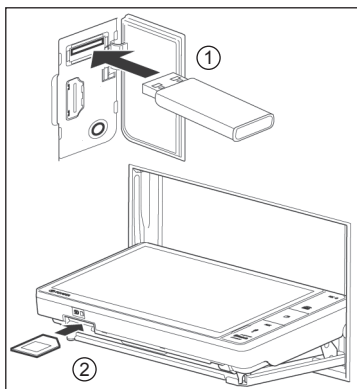

- ① Abra a tampa da porta USB/AUX/HDMI no painel lateral direito e conecte um dispositivo de memória USB ou Cartão SD.
- ② Para inserir o cartão SD, pressione a tecla **[Girar Tela]** no menu principal e toque em **[Abrir Tela]** para abrir e fechar o painel frontal.

Operação:

- Gire a chave de ignição na posição **Acessórios (ACC)** ou **Ligada (ON)**.
- Ao pressionar o botão **Menu**  no painel lateral do sistema multimídia o menu principal é exibido na tela.

Descrição e operação



A seleção dos dispositivos **[USB]**, **[SD]** pode ser feita ao pressionar a tecla **[Fonte]** na parte superior da tela do sistema de áudio e vídeo exibido ao ligar o aparelho ou ao pressionar o botão **MODE** no volante de direção* até aparecer **[USB]**, **[SD]** na tela.

! NOTA

- Estas funções somente serão selecionadas na tela quando houver dispositivo conectado ao sistema.

Para operar o dispositivo de memória USB ou Cartão SD

Música



O sistema multimídia é conectado ao dispositivo de memória USB ou Cartão SD automaticamente, e inicia a reprodução.

- Toque em **[Arquivos]** para exibir a lista de faixas.
- Toque em **[Pastas]** para exibir as pastas de arquivos.
- Toque em **||** para pausar ou **▶** para continuar a reprodução da faixa selecionada.

- Toque em **◀◀** ou **▶▶** para selecionar uma faixa ou mantenha as teclas pressionadas para avanço ou retrocesso rápido.
- Toque em **[Repetir]** para selecionar um dos modos: repetir faixa – repetir grupo – repetir todos.
- Toque em **[Aleatório]** para reprodução aleatória.
- Toque em **🔊** para desativar ou ativar o áudio.
- Toque em **[Fonte]** para selecionar outro modo de áudio e vídeo.
- Use os botões **V / Λ** no volante de direção* para selecionar uma faixa ou mantenha pressionado para selecionar um Álbum/Pasta.

Vídeo/Filme

Toque em **[Filme]** para exibir a tela de controle de vídeo.



O sistema multimídia é conectado ao dispositivo de memória USB ou Cartão SD automaticamente, e inicia a reprodução.

- Toque em **[Arquivos]** para exibir a lista de faixas.
- Toque em **[Pastas]** para exibir as pastas de arquivos.
- Toque em **||** para pausar ou **▶** para continuar a reprodução da faixa selecionada.

*se equipado

Descrição e operação

- Toque em **⏮** ou **⏭** para selecionar uma faixa ou mantenha as teclas pressionadas para avanço ou retrocesso rápido.
- Toque em **🔊** para desativar ou ativar o áudio.
- Toque em **[Opções]** para exibir a tela de ajuste de brilho, cor e para alterar o tamanho da tela de exibição.
- Toque em **[Fonte]** para selecionar outro modo de áudio e vídeo.
- Use os botões **V / Λ** no volante de direção* para selecionar uma faixa ou mantenha pressionado para selecionar um Álbum/Pasta.
- Toque em **[Arquivos]** para exibir a lista de fotos.
- Toque em **[Pastas]** para exibir as pastas de arquivos.
- Toque em **⏸** para pausar ou **▶** para continuar a visualização das fotos.
- Toque em **<<** ou **>>** para visualizar as fotos.
- Toque em **🔄** para girar as fotos na tela.
- Toque em **🖼️** para exibir as fotos em tela cheia.
- Toque em **[Fonte]** para selecionar outro modo de áudio e vídeo.
- Use os botões **V / Λ** no volante de direção* para selecionar uma faixa ou mantenha pressionado para selecionar um Álbum/Pasta.

⚠️ ATENÇÃO

- Por motivos de segurança, o motorista não deve operar o sistema multimídia enquanto estiver dirigindo. Falta de atenção na via e no tráfego podem causar um acidente grave.
- Algumas funções não poderão ser operadas ou exibidas com o veículo em movimento.

Foto

Toque em **[Foto]** para exibir a tela de controle de fotografias.

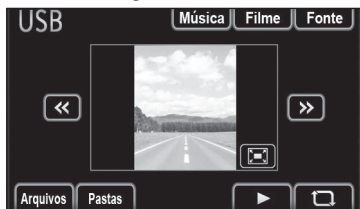

Com o dispositivo de memória USB ou SD conectado ao sistema multimídia, a exibição das fotos é iniciada.

Para definir uma foto como papel de parede na tela inicial:



- Toque em **🖼️** para visualizar as fotos em tela cheia.
- Toque em **📄** para definir a foto na tela inicial.

Descrição e operação

Para aproximar, afastar e mover a foto:



No modo de visualização em tela cheia as fotos podem ser manuseadas na tela sensível ao toque, utilizando os dedos para mover, ampliar ou reduzir o tamanho da visualização. Após ajustar a foto na tela é possível definir a visualização como papel de parede.

- Toque em  para definir a foto na tela inicial.

! NOTA

- A compatibilidade do arquivo para reprodução no Sistema Multimídia depende da extensão do arquivo e de como o mesmo foi criado.

Para selecionar uma pasta de arquivos:

Selecione a tela da fonte de reprodução desejada (Música, Vídeo/Filme ou Foto)

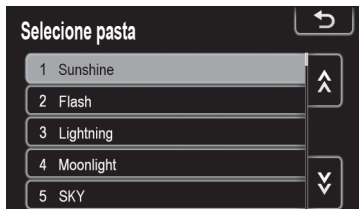

- Toque na tecla **[Pastas]** na parte inferior da tela para exibir as pastas de arquivos.
- Toque na pasta (lista) que desejar reproduzir.

A reprodução começa a partir do primeiro arquivo armazenado na pasta selecionada.

Para selecionar um arquivo:

Selecione o item desejado no dispositivo USB (Pasta ou Arquivo de Música, Vídeo/Filme ou Foto).



Pressione as teclas **◀◀** ou **▶▶** para selecionar a faixa desejada. A reprodução começa automaticamente.

Para selecionar a partir da lista de arquivos:

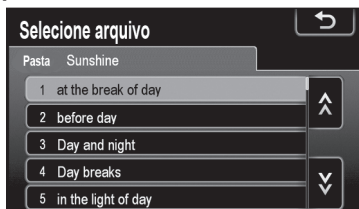

- Selecione a pasta desejada.
- Toque na tecla **[Arquivos]** na parte inferior da tela para exibir as lista de arquivos.
- Toque nas teclas **⤴** ou **⤵** para selecionar a faixa desejada.

A reprodução começa automaticamente.

Reprodução com repetição [Repetir] e ordem aleatória [Aleatório]

- Somente para o modo música



- Pressione uma vez **[Repetir]** para repetir a reprodução de uma faixa.
- Pressione novamente para repetir a reprodução da pasta.

Sequencia de seleção - REPETIR
DESLIGADO→REPETIR→REPETIR
PASTA

Pressione uma vez **[Aleatório]** para reproduzir faixas da pasta em ordem aleatória.

Pressione novamente para reproduzir de todas as pastas em ordem aleatória.

Sequencia de seleção - ALEATÓRIO
DESLIGADO→ALEATÓRIO
PASTA→ALEATÓRIO TODAS AS
PASTAS

Tela de Opções SD/USB

- Somente para o modo filme
O brilho e a cor da tela podem ser ajustados, e a proporção da tela pode ser alternada entre padrão e tela panorâmica.



- Toque na tecla **[Tela]** para ajustar o Contraste / Brilho / Tom / Cor.
- Toque na tecla **[Largura]** para alterar o tamanho da tela de vídeo para tamanho padrão ou tela panorâmica.

Descrição e operação

3.7 Dispositivos externos - Dispositivo iPod® – Música e vídeo

Tela de funções do iPod

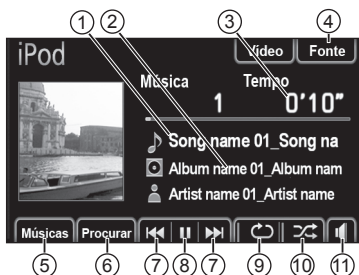

- ① Nome da faixa.
- ② Nome do álbum.
- ③ Tempo de reprodução.
- ④ Tecla **[Fonte]** (Fonte de áudio e vídeo).
- ⑤ Tecla **[Músicas]**.
- ⑥ Tecla **[Navegar]** para selecionar um álbum ou arquivo.
- ⑦ Teclas **⏮** ou **⏭** de retrocesso e avanço ou mantenha as teclas pressionadas para avanço ou retrocesso rápido.
- ⑧ Tecla **⏸** / **▶** para reproduzir ou pausar um arquivo.
- ⑨ Tecla **↺** para repetir faixa.
- ⑩ Tecla **⤵** para reprodução aleatória.
- ⑪ Tecla **🔊** para desativar ou ativar o áudio.

⚠ NOTA

- Quando a carga da bateria de um iPod é muito baixa, o iPod pode não funcionar. Neste caso, carregue o iPod antes de utilizar.
- Algumas funções podem não ser disponíveis, dependendo do tipo de iPod utilizado. Se uma função não estiver disponível devido a um mau funcionamento, desconectar e reconectar o iPod pode resolver o problema.

iPod® é uma marca registrada da Apple Computer, Inc., registrada nos EUA e outros países.

Para selecionar o modo iPod®:

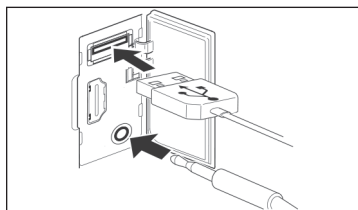

- Abra a tampa da porta USB/AUX/HDMI no painel lateral e conecte o conector do iPod® fornecido com o dispositivo no terminal USB ou tomada AUX.

Operação:

- Gire a chave de ignição na posição **Acessórios (ACC)** ou **Ligada (ON)**.
- Ao pressionar o botão **Menu** () no painel lateral do sistema multimídia o menu principal é exibido na tela.

Pressione a tecla **[MÍDIA]** para exibir a tela dos modos de áudio e vídeo.



A seleção do dispositivo **[iPod]** pode ser feita ao pressionar a tecla **[Fonte]** na parte superior da tela do sistema de áudio e vídeo exibido ao ligar o aparelho, ou pressione o botão **MODE/HOLD** no volante de direção* até aparecer **[iPod]** na tela.

 **NOTA**

- Esta função somente será exibida na tela quando houver dispositivo conectado no aparelho.

Música / Vídeo ou Foto

Para selecionar o modo música ou vídeo:

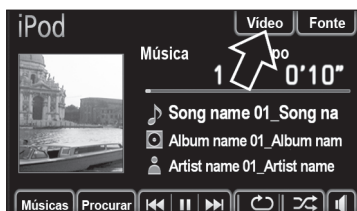
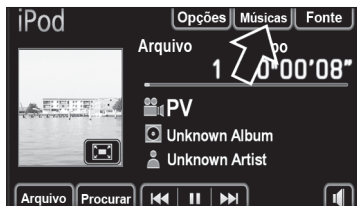

Toque em **[Músicas]** ou **[Vídeo]** para exibir a tela de controle de desejada.

 **ATENÇÃO**

- Por motivos de segurança, o motorista não deve operar o sistema multimídia ou aparelho iPod enquanto estiver dirigindo. Falta de atenção na via e no tráfego podem causar um acidente grave.
- Algumas funções não poderão ser operadas ou exibidas com o veículo em movimento.

*se equipado

Descrição e operação

Para reproduzir um arquivo de música ou vídeo do iPod®:



Com o dispositivo iPod conectado ao sistema multimídia, a reprodução poderá ser iniciada.

- Toque na tecla **||/▶** para pausar ou continuar a reprodução da faixa selecionada.
- Toque na tecla **◀◀** ou **▶▶** para selecionar uma faixa ou mantenha as teclas pressionadas para avanço ou retrocesso rápido.
- Toque na tecla **📺** para visualizar o tema ou vídeo em tela cheia.
- Toque na tecla **↺** para repetir faixa.
- Toque na tecla **🔀** para reprodução aleatória.
- Toque na tecla **[Fonte]** para selecionar outro modo de áudio e vídeo.
- Toque na tecla **🔊** para desativar ou ativar o áudio.
- Use os botões **V / Λ** no volante de direção* para selecionar um vídeo/figura ou mantenha pressionado para selecionar um Álbum/Pasta.

Selecione um modo de reprodução ou categoria

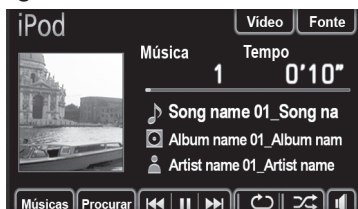

- Toque na tecla **[Navegar]** para selecionar um álbum ou arquivo.
- Selecione um modo ou categoria.

Para o modo música:

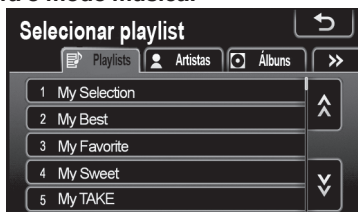

- Toque no modo de reprodução desejado, como por exemplo, lista de reprodução, artistas, álbuns, músicas e etc.
- Selecione então a faixa no modo de reprodução.

Para o modo vídeo:



- Toque em uma categoria desejada.
- Selecione o arquivo de vídeo para reprodução.

*se equipado

Repetição e Ordem Aleatória

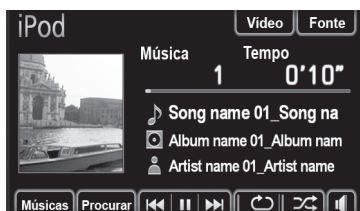

Modo Repetição - ↺

Somente para o modo música. Utilize para repetir automaticamente a faixa ou o álbum reproduzido.

- O modo repetição muda da seguinte forma toda vez que a tecla é pressionada.



Modo Ordem Aleatória - ⌘

Utilizar para a seleção aleatória automática das faixas.

O modo ordem aleatória muda da seguinte forma toda vez que a tecla é pressionada.

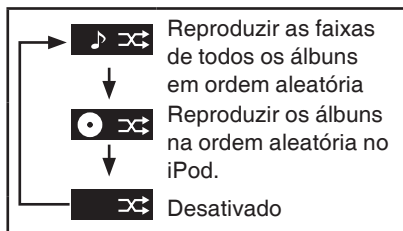

Tela de Opções iPod

Somente para o modo vídeo o brilho e a cor da tela podem ser ajustados e a proporção da tela pode ser alternada entre padrão e tela panorâmica.



- Toque na tecla **[Tela]** para ajustar o Contraste / Brilho / Tom / Cor.
- Toque na tecla **[Largura]** para alterar o tamanho da tela de vídeo para tamanho padrão ou tela panorâmica.

3.8 Dispositivos externos – Entrada HDMI/USB/AUX – Smartphone iPhone

Siga o procedimento abaixo quando desejar conectar um Smartphone através do sistema multimídia do veículo. A conexão com Smartphone possibilita duas funções: Modo Conectividade e o Modo de Exibição.

Modo exibição [Display Mode]



No modo exibição, as telas dos aplicativos do seu smartphone podem ser visualizados na tela do Sistema Multimídia entretanto, não podem ser operados tocando na tela do sistema multimídia.

Modo Exibição - iPhone 5/5S/5C

Através do modo exibição, pode-se visualizar as telas dos aplicativos do smartphone através do Sistema Multimídia.

Para configurar a conexão do Smartphone no Modo Exibição toque em **[AJUSTES]** na tela principal do Sistema Multimídia.



Na tela **[Configuração]**, toque na tecla **[Geral]**.

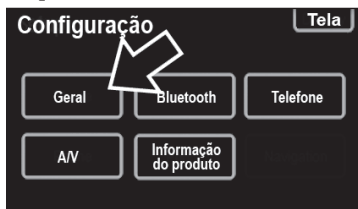

A seguir confirme que o dispositivo "USB" esta selecionado na função **[Config. link smartphone]**.



Toque em [HDMI iPhone].

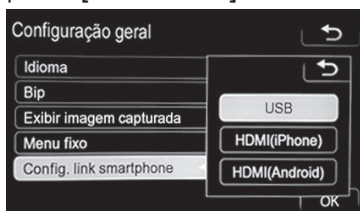

A seguir confirme que o dispositivo “HDMI (iPhone)” está selecionado na função [Config. link smartphone] e a seguir pressione [OK].



Para configurar o iPhone no Modo Exibição:

No aparelho iPhone, toque em configurações e a seguir desabilite a função Bluetooth®.

A seguir, a função CAR MULTIMEDIA será renomeada para “Não Conectado”.

- O Bluetooth® está desabilitado.

Para conectar o iPhone no sistema multimídia

Conecte o cabo certificado na tomada HDMI no painel lateral do sistema multimídia e a seguir conecte o Cabo Adaptador AV digital Apple.

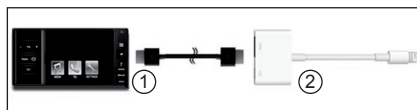

① Cabo HDMI.

② Cabo Adaptador AV Digital Apple.

- Assegure-se de utilizar o Cabo HDMI e o Cabo Adaptador AV Digital certificados Apple para o correto funcionamento.

Conecte o cabo de conexão no iPhone.

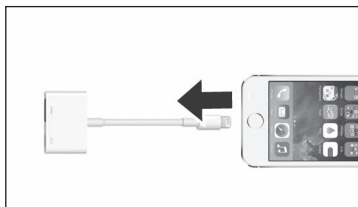

Configurar o iPhone e o Sistema Multimídia do veículo para exibir o Modo Exibição [Display Mode]:

Se o iPhone nunca foi registrado no sistema multimídia do veículo:

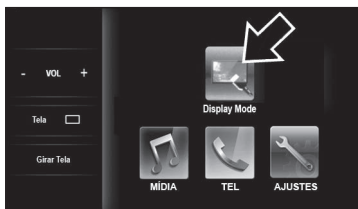

Após conectar os cabos certificados na tomada HDMI do painel lateral do sistema multimídia e no aparelho iPhone. O Modo Exibição irá aparecer automaticamente na tela principal. A seguir toque na tecla [Display Mode].

Descrição e operação

- Se o iPhone já foi registrado no sistema multimídia do veículo:



Após conectar os cabos certificados na tomada HDMI do painel lateral do sistema multimídia e no aparelho iPhone. Toque em **[Cancelar]**.



O Modo Exibição irá aparecer automaticamente na tela principal. A seguir toque na tecla **[Display Mode]**.

Funções de acesso rápido no smartphone iPhone através do Sistema Multimídia



Ao pressionar o botão **Menu** (☰) no painel lateral do sistema multimídia é exibido na tela do menu principal cinco funções de acesso rápido. Entretanto, somente a tela **[Menu superior]** e **[Ajustar]** estão habilitadas para o iPhone.

As funções **[Menu]**, **[Tela inicial]** e **[Voltar]** estão disponíveis quando o Sistema Multimídia está conectado a um Smartphone Android

- Toque em **[Menu superior]** para exibir o Menu Principal
- Toque em **[Ajustar]** para exibir a tela de Ajuste.

⚠ ATENÇÃO

- Por motivos de segurança, o motorista não deve operar o sistema multimídia ou aparelho celular enquanto estiver dirigindo. Falta de atenção na via e no tráfego podem causar um acidente grave.
- Algumas funções não poderão ser operadas ou exibidas com o veículo em movimento.

Funções de ajuste da tela

Para ajustar a tela do smartphone no sistema multimídia e melhorar a precisão das operações, toque em **[Ajustar]** para exibir a tela de Ajuste.

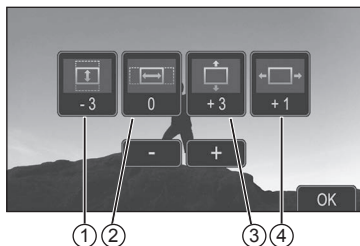

- ① Expande/Reduz a altura da tela.
 - ② Expande/Reduz a largura da tela.
 - ③ Ajusta a posição vertical da tela.
 - ④ Ajusta a posição horizontal da tela.
- Toque em **[-]** ou **[+]** para corrigir o posicionamento da tela em cada uma das funções acima.
 - Após os ajuste toque em **[OK]**.

Fabricante: Apple	
Nome do Produto	Versão Validada
iPhone 5	iOS 7.0.4
iPhone 5C	iOS 7.0.4
iPhone 5S	iOS 7.0.4

3.9 Dispositivos externos – Entrada HDMI/USB/AUX – Smartphone Android

Siga o procedimento abaixo quando desejar conectar um Smartphone através do sistema multimídia do veículo.

A conexão com Smartphone possibilita duas funções: Modo Exibição e Conectividade.

Modo exibição [Display Mode]



No modo exibição, as telas dos aplicativos do seu smartphone podem ser visualizadas na tela do Sistema Multimídia entretanto, não podem ser operados tocando na tela do sistema multimídia.

Modo Conectividade [SmartAppCar]

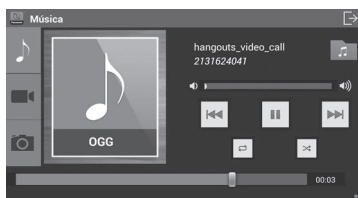

No modo conectividade, pode-se conectar e operar os aplicativos do smartphone diretamente através do Sistema Multimídia.

⚠️ NOTA

- No modo conectividade, ao operar os aplicativos através da tela sensível ao toque do sistema multimídia, poderá haver uma pequena diferença de posição entre o ponto tocado e o ponto selecionado na tela.

Descrição e operação

Operação:

- Gire a chave de ignição na posição **Acessórios (ACC)** ou **Ligada (ON)**.
- Ao pressionar o botão **Menu**  no painel lateral do sistema multimídia o menu principal é exibido na tela.

Para conectar o smartphone Android no Sistema Multimídia

Instale o aplicativo  “SmartAppCar”. Para as operações básicas de configuração de idioma (inglês) e instalação de aplicativos consulte o site do seu aparelho. Para baixar o aplicativo SmartAppCar siga instruções do fabricante do seu aparelho.

NOTA

- Se não for utilizado o idioma Inglês no seu aparelho, a tela poderá não ser exibida no sistema multimídia.

NOTA

- O ícone do aplicativo adicionado na tela do menu principal pode variar de acordo com o smartphone utilizado.
- Os ícones de aplicativos e nomes indicados neste manual podem ser diferentes, comparado com mais recentes.

Após instalar o aplicativo SmartAppCar no smartphone, pressione o botão Home para exibir a Tela Inicial do smartphone Android.

NOTA

- Se a tela inicial estiver bloqueada, deslize para desbloquear ou insira a senha.
- Assegure-se de que a tela de aplicativos não esteja aberta.
- Não utilize a função “Alarme” do relógio.

Se a tela inicial estiver bloqueada, deslize para desbloquear ou insira a senha.

Toque na tela de aplicativos “Apps” e localize o ícone  do aplicativo instalado. Este aplicativo requer o acionamento manual somente na primeira vez.

A seguir, é exibida uma mensagem das condições de uso na tela do sistema multimídia.

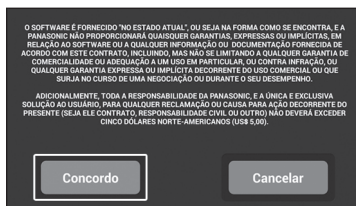

Toque em **[Concordo]** para concordar com os termos de utilização do software. A seguir é exibida a tela de confirmação da conexão com o sistema multimídia.

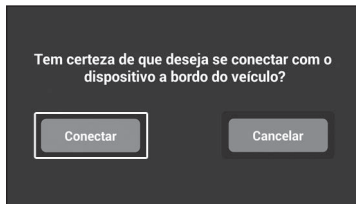

Toque em **[Conectar]** para habilitar conexão com o sistema multimídia.

Configurar a conexão com Android

Para configurar a conexão do Android do sistema multimídia:



Na tela principal do Sistema Multimídia toque em **[AJUSTES]**.



Toque em **[GERAL]**.

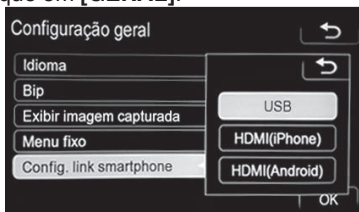

A seguir toque em **[Config. link smartphone]** e a seguir pressione **[OK]**.
Toque em **[HDMI Android]**.

NOTA

- Não selecione **[HDMI (iPhone)]** ou **[USB]** porque estas configurações são somente para smartphone Android.



A seguir confirme que o dispositivo “HDMI (Android)” está selecionado na função **[Config. link smartphone]** e pressione **[OK]**.

Para conectar o Android no sistema multimídia:

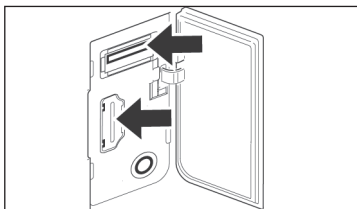

Abra a tampa da porta USB/AUX/HDMI no painel lateral direito e conecte os cabos nas entradas HDMI / USB do sistema multimídia.

Conecte as outras extremidades dos cabos no adaptador MHL e por fim, o cabo MHL no smartphone.

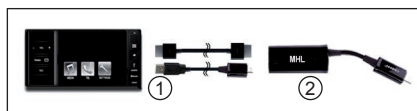

- ① Cabo HDMI e Cabo Micro USB.
- ② Cabo Adaptador MHL.

Descrição e operação

NOTA

- Assegure-se utilizar o Cabo HDMI, Micro USB e Cabo Adaptador MHL certificados android para o correto funcionamento.
- os cabos devem ser adquiridos em lojas do ramo.

Registrar o aparelho Android no Sistema Multimídia:

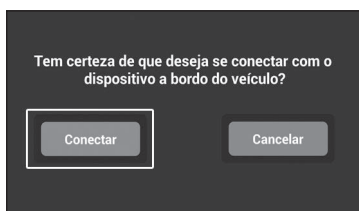

Após conectar os cabos USB, HDMI no sistema multimídia e conectar o cabo adaptador MHL Samsung no smartphone Android, o aplicativo “SmartAppCar” irá abrir automaticamente a tela para confirmar a conexão. Toque em **[Conectar]**.

Se o smartphone Android já estiver registrado o sistema irá parear e conectar automaticamente com o smartphone.

NOTA

- Certifique-se de configurar o Bluetooth do seu smartphone para que esteja ligado e visível à dispositivos próximos.



Esta mensagem é exibida na tela do smartphone enquanto aguarda a conexão para registro do dispositivo Bluetooth® no sistema multimídia. Você pode confirmar os procedimentos necessários na tela de como registrar o smartphone. Siga cada uma das seis etapas exibidas no seu smartphone Android.

Toque no botão **Menu** (☰) no painel lateral do sistema multimídia para exibir o menu principal.



Na tela principal do Sistema Multimídia toque em **[AJUSTES]**.



Na tela **[Configuração]**, toque na tecla de configuração do dispositivo **[Bluetooth]**.



Toque na tecla **[Dispositivos registrados]** para inserir ou visualizar os dispositivos registrados.

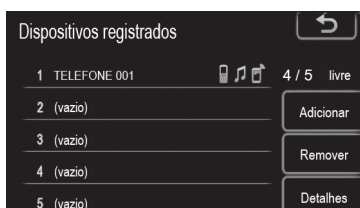

Para inserir um novo dispositivo, toque na tecla **[Adicionar]**.

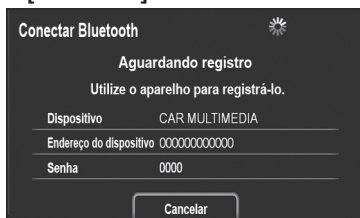

Nesta etapa o sistema multimídia está procurando o smartphone Android disponível para registro.



O sistema multimídia e o seu smartphone Android são autenticados entre si.

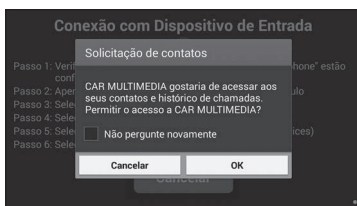

Durante a conexão alguns modelos de smartphone Android poderão exibir uma tela solicitando para confirmar a conexão. Toque em **[OK]** para permitir a transferência dos contatos e histórico de chamadas para o sistema multimídia.

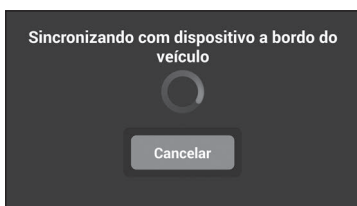

Após a conexão bem sucedida, o smartphone será sincronizado com o sistema multimídia. Por favor, aguarde a finalização do sincronismo. O tempo de sincronização depende do tamanho da lista de contatos e do histórico de chamadas.

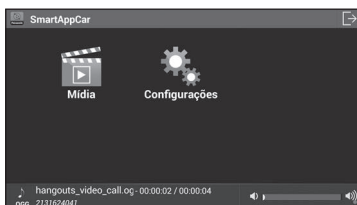

A tela "SmartAppCar" será exibida no smartphone após o fim do processo de sincronização.

Descrição e operação

Pressione **[MENU]** no sistema multimídia.



A exibição do ícone **[Smartappcar]** e **[Car Navigation]** indicam que a sincronização foi bem sucedida.

! NOTA

- A conexão com o sistema multimídia poderá falhar devido alguma incompatibilidade de versões de software. Neste caso, toque em **[Cancelar]** e repita todo o procedimento. Se o problema continuar ocorrendo desligue e ligue novamente o seu smartphone Android.
 - Para utilizar o aplicativo “Car Navigation” é necessário baixar o aplicativo e instalar.
- Toque em **[MÍDIA]** para exibir o menu de conectividade do smartphone.

Modo de Conectividade [SmartAppCar]



O aplicativo SmartAppCar permite a reprodução de arquivos de música, vídeo e fotos com operação a partir do sistema multimídia ou smartphone.

Para operar os arquivos do smartphone através do sistema multimídia:



- Toque na tecla para exibir a tela de seleção dos modos Música, Vídeo e Foto.

Música

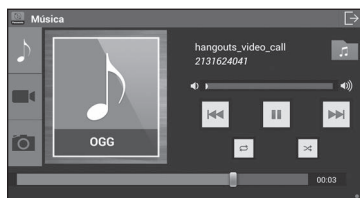

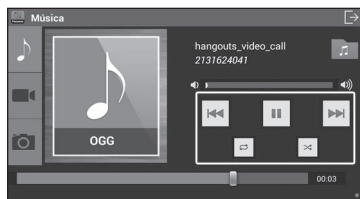

- Toque na tecla para exibir a tela de controle do modo música.

Reproduzindo arquivos de música:



- Toque em para pausar ou para continuar a reprodução da faixa selecionada.
- Toque em ou para selecionar uma faixa ou mantenha as teclas pressionadas para avanço ou retrocesso rápido.
- Toque em para repetir a música que está sendo reproduzida.

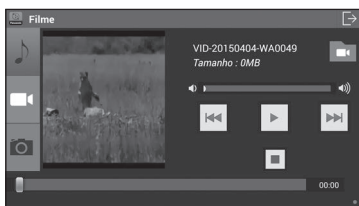

- Toque em  para repetir todas as músicas da pasta atual.
- Toque em  para reprodução aleatória das músicas dentro da pasta atual.
- Toque em  para reprodução aleatória das músicas dentro de todas as pastas.

Para selecionar uma pasta de música:

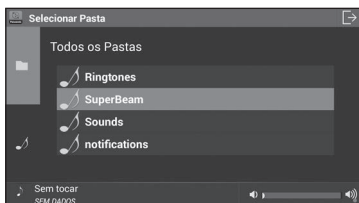

- Toque em  para selecionar a pasta.



- Toque em  para exibir uma lista de todas as pastas com músicas no smartphone.
- Toque em  para exibir uma lista de todos os arquivos de músicas no smartphone.
- Toque no nome da pasta para exibir uma lista de músicas da pasta.

Lista de todos os arquivos de música no smartphone

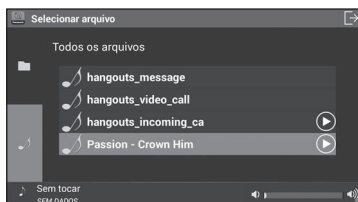

- Toque no arquivo de música para iniciar a reprodução.

Outras operações:

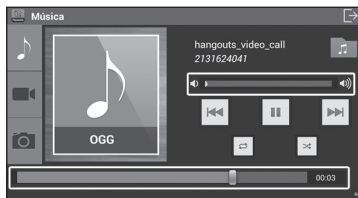

- Para ajustar o volume, toque na barra deslizante para aumentar ou diminuir o volume.
- Para localizar um ponto desejado no arquivo, toque na barra de busca e desloque o marcador até o ponto desejado.

NOTA

- Por motivos de segurança, algumas funções não poderão ser operadas ou exibidas com o veículo em movimento.

Descrição e operação



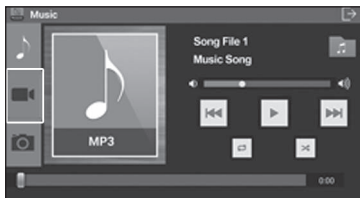

Vídeo

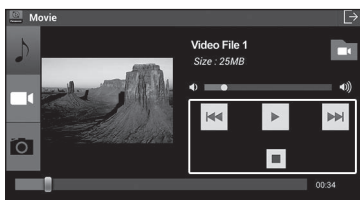

Toque em  para exibir a tela de controle do modo vídeo.

Reproduzindo arquivos de vídeo:



- Toque em  para pausar ou  para continuar a reprodução da faixa selecionada.
- Toque em  ou  para selecionar uma faixa ou mantenha as teclas pressionadas para avanço ou retrocesso rápido.
- Toque em  para interromper a reprodução do arquivo de vídeo.



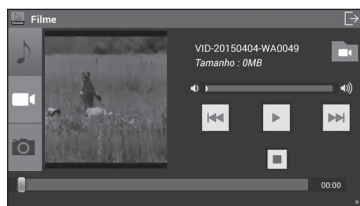

- Por motivos de segurança, a tela do vídeo é desligada com o veículo em movimento e somente o áudio é reproduzido.

Para selecionar arquivos de vídeo

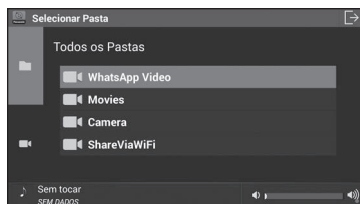

- Toque em  para selecionar uma pasta.



- Toque em  para exibir a lista de todas as pastas com arquivos de vídeo no smartphone.
- Toque em  para exibir a lista de todos os arquivos de vídeo no smartphone.
- Toque no nome da pasta para exibir a lista de vídeos da pasta.

Lista de todos os arquivos de vídeo no smartphone

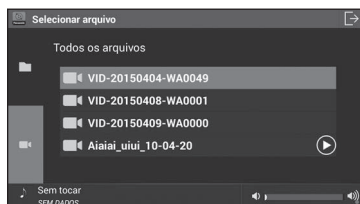

- Toque no arquivo de vídeo para iniciar a reprodução.

Outras operações:



- Para ajustar o volume, toque na barra deslizante para aumentar ou diminuir o volume.
- Para localizar um ponto desejado no vídeo, toque na barra de busca e desloque o marcador até o ponto desejado.
- Toque na tela do vídeo para exibir no modo tela cheia.



- Toque na tela do vídeo para exibir as teclas de acesso rápido e as informações do vídeo.

NOTA

- Por motivos de segurança, algumas teclas são desabilitadas com o veículo em movimento.





Foto



Toque em  para exibir a tela de controle do modo foto.

Exibindo arquivos de foto



- Toque em  para pausar ou  para continuar a reprodução de slides.
- Toque em  ou  para selecionar uma imagem.
- Toque em  para rotacionar a imagem.

NOTA

- Por motivos de segurança a reprodução de slides é desabilitada com o veículo em movimento.



Descrição e operação

Selecionando arquivos de imagens

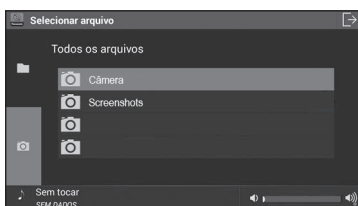

- Toque em  para selecionar uma pasta.



- Toque em  para exibir a lista de todas as pastas com arquivos de imagens no smartphone.
- Toque em  para exibir a lista de todos os arquivos de imagens no smartphone.
- Toque no nome da pasta para exibir a lista de imagens da pasta.

Lista de todos os arquivos de imagens no smartphone

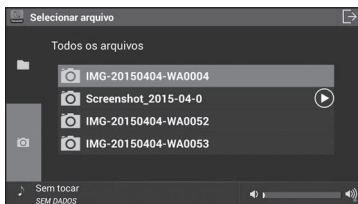

- Toque no arquivo para visualizar a imagem.

Outras operações:



- Para ajustar o volume da música da foto toque na barra deslizante para aumentar ou diminuir o volume.
- Toque no slide para exibir no modo tela cheia.

NOTA

- Por motivos de segurança, algumas teclas são desabilitadas com o veículo em movimento.

Modo Exibição

Através do modo exibição, pode-se visualizar as telas do smartphone através do Sistema Multimídia.

O Modo Exibição irá aparecer automaticamente na tela principal. A seguir toque na tecla **[Display Mode]**.



Funções de acesso rápido no smartphone Android através do Sistema Multimídia



Ao pressionar o botão **Menu** (☰) no painel lateral do sistema multimídia é exibido na tela do menu principal cinco funções de acesso rápido.

- Toque em **[Menu]** para exibir o menu do smartphone.
- Toque em **[Tela inicial]** para exibir a tela de entrada do smartphone.
- Toque em **[Voltar]** para retornar a tela anterior.
- Toque em **[Ajustar]** para exibir a tela de ajuste do visor.

⚠ ATENÇÃO

- Por motivos de segurança, o motorista não deve operar o sistema multimídia ou aparelho celular enquanto estiver dirigindo. Falta de atenção na via e no tráfego podem causar um acidente grave.
- Algumas funções não poderão ser operadas ou exibidas com o veículo em movimento.

Funções de ajuste da tela

Para ajustar a tela do smartphone no sistema multimídia e melhorar a precisão das operações, toque em **[Ajustar]** para exibir a tela de Ajuste

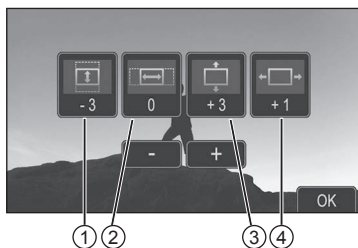

- ① Expande/Reduz a altura da tela.
 - ② Expande/Reduz a largura da tela.
 - ③ Ajusta a posição vertical da tela.
 - ④ Ajusta a posição horizontal da tela.
- Toque em **[-]** ou **[+]** para corrigir o posicionamento da tela em cada uma das funções acima.
 - Após os ajuste toque em **[OK]**.

Para desconectar o smartphone Android do sistema multimídia:



Pressione o botão **Menu** (☰) no painel lateral do sistema multimídia para exibir na tela do menu principal para exibir as funções de acesso rápido.

- Toque em **[Menu superior]** para sair do Modo Exibição.

Descrição e operação

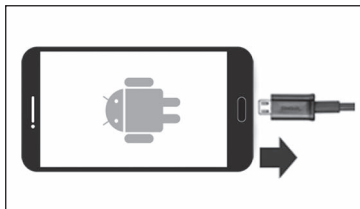

Desconecte os cabos certificados Micro-USB, HDMI e cabo adaptador MHL Samsung do sistema multimídia e do smartphone Android.

Toque na tecla  para sair do modo exibição do smartphone Android.

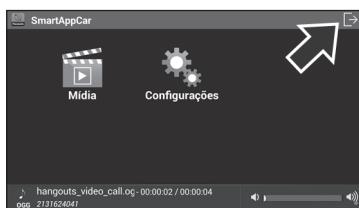

Toque na tecla **[OK]** para sair do aplicativo "SmartAppCar".

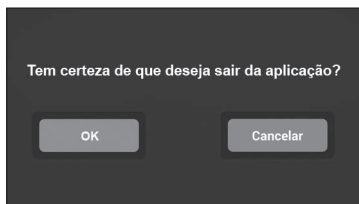

Modelos Compatíveis

Os modelos compatíveis Android e as versões do Sistema Operacional compatíveis com o aplicativo "SmartAppCar" estão listados na tabela abaixo.

- ➔ Para mais detalhes, consulte uma Concessionária Autorizada Toyota.

Modo conectividade Android	
LG Optimus	V4.1
Samsung Note3	V4.4.2
Samsung S3	V4.1.2
Sony Xperia Z	V4.1
LG Nexus5	V4.2
Samsung Galaxy S4	V4.4.2
Samsung Galaxy S5	V4.4.2

3.10 Função de Navegação



O sistema multimídia possui compatibilidade para utilização do aplicativo de navegação "Sygic Car Navigation".

- ➔ Para maiores detalhes, consulte uma Concessionária Autorizada Toyota.

3.11 Função Viva-voz

O sistema telefone viva-voz permite efetuar ou receber chamadas sem operar o telefone celular diretamente. Este sistema suporta a transmissão de dados sem fios Bluetooth® pelo qual se podem efetuar chamadas sem que o celular esteja conectado com um cabo ou colocado em uma base.

Siga o procedimento abaixo para usar o telefone celular no sistema multimídia conectando-o ao sistema através do Bluetooth®.

Tela de Estado de Conexão, Carga da Bateria e Recepção



- ① Indica o estado da conexão Bluetooth®.
- ② Indica a carga da bateria do dispositivo de Bluetooth®.
 - A quantidade que estiver sobrando pode não corresponder àquela do telefone Bluetooth®.
 - Este sistema não possui função de carregamento.
- ③ Área de recepção.
 - “Rm” é visualizado ao receber sinal em uma área de Roaming (deslocamento).
 - A área de recepção pode não ser visualizada dependendo do tipo de telefone.

④ Nível de recepção.

- O nível de recepção pode não ser visualizado ou não corresponder dependendo do tipo de telefone.

Indicadores	Condições		
Estado da conexão	Não Conectado	↔	Boa conexão
Carga da bateria	Descarregada	↔	Carga completa
Nível de recepção	Baixo	↔	Excelente

Operação:

- Gire a chave de ignição na posição **Acessórios (ACC)** ou **Ligada (ON)**.



- É exibido a tela de áudio ou o modo de reprodução de Áudio e Vídeo utilizado no desligamento anterior.
- Pressione a tecla **[Fonte]** para exibir a tela das fontes de áudio e vídeo ou pressione o botão **Menu** () no painel lateral do sistema multimídia para exibir o menu principal na tela.

Descrição e operação



Pressione a tecla **[TEL]** para exibir a tela dos modos de áudio e vídeo.

! NOTA

- Certifique-se de que o telefone está ligado e pareado ao sistema Viva-voz.

Para operar o sistema viva-voz:



As funções do telefone viva-voz via Bluetooth® são operadas diretamente no painel de toque do sistema multimídia.

- Digite o número do telefone desejado, tocando nos números na tela e a seguir toque em .
- Toque em **[Conectar telefone]** para realizar o pareamento do telefone com o sistema multimídia.
- Toque em **[Contatos]** para realizar chamadas através da lista de contatos.
- Toque em **[Discagens rápidas]** para realizar chamadas utilizando a discagem rápida.
- Toque em **[Histórico de chamadas]** para realizar chamadas utilizando o histórico.

- Toque em  para realizar a chamada.

! NOTA

- Dependendo do dispositivo, algumas funções poderão não estar disponíveis.

! NOTA

- Fale com voz clara e natural.
- Feche os vidros, para diminuir os ruídos do ambiente.
- Ajuste o volume dos alto-falantes do veículo para evitar eco na ligação.

4.1 Configurações gerais

- Na tela Menu Principal, pressione [AJUSTES].



- Toque em uma das funções para passar para o item a ser configurado.

- [Geral]** - Estão disponíveis ajustes para seleção de idioma, sons de operação, animação de tela, etc.
- [Bluetooth]** - Estão disponíveis funções para registrar, remover, conectar e desconectar dispositivos de Bluetooth®, bem como ajustes para Bluetooth®.
- [Telefone]** - Estão disponíveis ajustes para o som do telefone, lista de contatos, etc.
- [AV]** - Estão disponíveis ajustes para adequar o som e rádio.
- [Informação do produto]** - Podem ser exibidas informações do produto.
- [Tela]** - Estão disponíveis ajustes para adequar o contraste e o brilho da tela.

Tela de configurações gerais

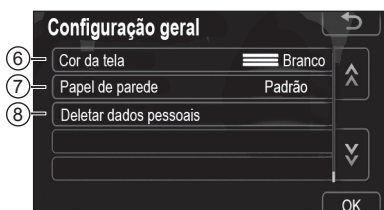
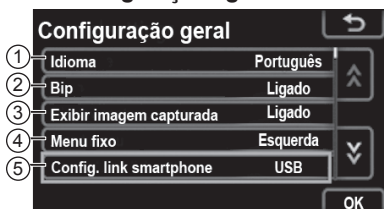

- Nesta tela, as seguintes funções podem ser operadas.

- [Idioma]** - Você pode alterar o idioma.
- [Bíp]** - Você pode selecionar **[Ligado]** ou **[Desligado]** para os bipes sonoros.
- [Exibir imagem capturada]** - Você pode selecionar **[Ligado]** ou **[Desligado]** para exibição de imagem capturada/iPod artwork na tela.
- [Menu fixo]** - Você pode selecionar a posição de exibição do menu fixo à esquerda ou à direita da tela do Menu Principal.
- [Config. link smartphone]** - Existem três tipos de configurações, uma para cada conexão de smartphone abaixo:
 - *Para iPhone4/4S e Nokia
 - *Para iPhone5/5s/5c
 - *Para smartphone com Android
- [Cor da tela]** - A cor da tela pode ser selecionada entre três cores.

Configurações

- ⑦ **[Papel de parede]** - Você pode selecionar se irá utilizar o papel de parede padrão ou um papel de parede definido pelo usuário no Menu Principal.
- ⑧ **[Deletar dados pessoais]** - Os dados pessoais podem ser apagados.

Selecionar Idioma

O idioma desejado pode ser selecionado.



- Pressione **[Idioma]**.

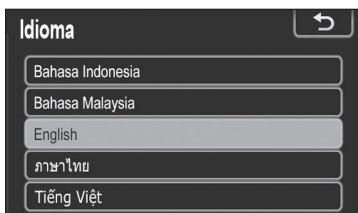

- Pressione a tecla do idioma desejado.
- A tela anterior será exibida.
- Pressione **[OK]**.

⚠ NOTA

- Dependendo do dispositivo, os idiomas disponíveis poderão diferir da imagem acima.

Excluir dados pessoais



- Pressione **[Deletar dados pessoais]**.

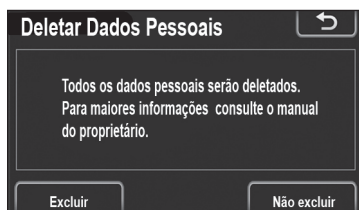

- Pressione **[Excluir]**.

⚠ NOTA

- Os dados pessoais a seguir podem ser excluídos ou retomados a sua configuração padrão:
 - **Áudio**
 - Volume
 - Ajuste de som
 - Frequência pré-estabelecida
 - **Bluetooth**
 - Dispositivo Registrado
 - Configurações detalhadas do Bluetooth
 - **Viva-voz**
 - Volume
 - Lista de contatos
 - Discagem rápida
 - Histórico de chamadas
 - **Conexão de Smartphone**
 - Posição do menu personalizado
 - **Outros**
 - Posição de Girar Tela

4.2 Configurações da tela

Você pode ajustar o contraste e o brilho da tela.

Além disso, você pode desligar a exibição.

- Toque nos itens a serem configurados.
- Pressione **[OK]**.

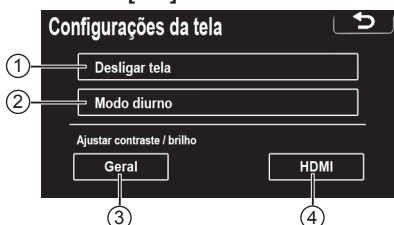

- ① **[Desligar tela]** - Desligar a exibição.
- ② **[Modo diurno]** - Alternar entre os modos dia e noite.
- ③ **[Geral]** - Ajustar contraste/brilho.
- ④ **[HDMI]** - Configurar o vídeo para conexões HDMI.

Desligar a exibição

- Na tela **[Configuração]**, pressione **[Tela]**.

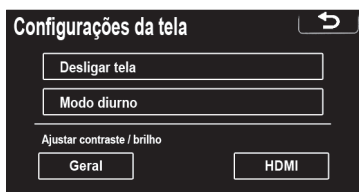

- Pressione **[Desligar tela]**.
- A tela de exibição será desligada. Para ligá-la, pressione o botão **Menu** (■).

Alternar entre os modos dia e noite

Dependendo da posição do interruptor dos faróis, a tela alterna entre os modos dia e noite.

- Na tela **[Configuração]**, pressione **[Tela]**.

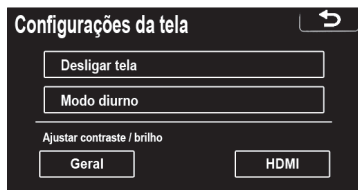

- Para exibir a tela no modo dia mesmo com os faróis acesos, pressione **[Modo diurno]** na tela de ajuste para controle de brilho e contraste.

⚠ NOTA

- Se a tela for ajustada para o modo dia com os faróis acesos, essa condição será memorizada mesmo com o motor desligado.

Ajustar o contraste/brilho da tela

- Na tela **[Configuração]**, pressione **[Tela]**.

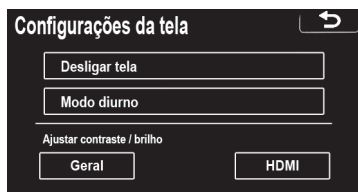

- Pressione **[Geral]** ou **[HDMI]**. Qualquer um no qual você deseja fazer ajustes*.
*Se houver um smartphone conectado.

Configurações



- Selecione **[Contraste]**, **[Brilho]**, **[Cor]** ou **[Tom]** utilizando << ou >>.
 - * Se você fez ajustes em aplicativos do iPhone. Os botões **Cor** e **Tom** podem fazer ajustes nas seguintes funções: iPod vídeo e modo de áudio e vídeo.
- Ajuste a qualidade da imagem.

Botão da Tela	Função
“Contraste” “+”	Intensifica o contraste da tela.
“Contraste” “-”	Enfraquece o contraste da tela.
“Brilho” “+”	Ilumina a tela.
“Brilho” “-”	Escurece a tela.
“Cor” “G”	Esverdeia a cor da tela.
“Cor” “R”	Avermelha a cor da tela.
“Tom” “+”	Intensifica o tom da tela.
“Tom” “-”	Enfraquece o tom da tela.

- Depois de ajustar a tela, pressione **[OK]**.

4.3 Configurações do Bluetooth®

Tela para configuração do Bluetooth®

Você pode confirmar ou alterar as configurações do Bluetooth®.

- Toque no item a ser configurado.



- ① **[Dispositivos registrados]** - Para administrar os dispositivos a serem conectados.
- ② **[Conectar telefone]** - Para realizar uma chamada via Bluetooth®.
- ③ **[Conectar áudio player]** - Para se conectar a dispositivos de áudio via Bluetooth®.
- ④ **[Configurações detalhadas do Bluetooth]** - Para realizar configurações detalhadas do Bluetooth®.

Dispositivos registrados



- Pressione **[Dispositivos registrados]**.

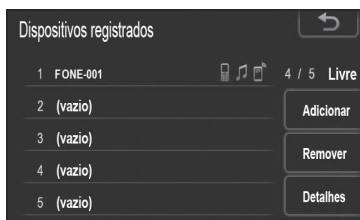

- Esta tela é exibida.

Acréscimo de um novo dispositivo

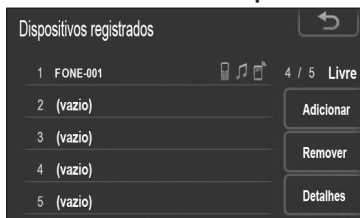

- Pressione **[Adicionar]** para registrar seu dispositivo Bluetooth® no sistema.

- Quando essa tela for exibida, efetue uma pesquisa de dispositivos a partir de seu dispositivo Bluetooth®.

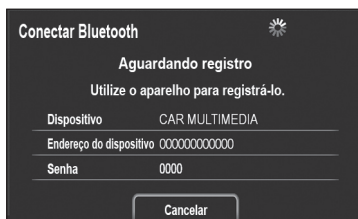

- Insira a senha exibida na tela no seu dispositivo Bluetooth®.
- Não é necessário senha para telefones Bluetooth® compatíveis com SSP (Secure Simple Pairing). Dependendo do tipo de telefone Bluetooth® que está sendo conectado, poderá ser exibida uma mensagem de confirmação de registro na tela do telefone Bluetooth®. Responda e opere o telefone Bluetooth® de acordo com a mensagem de confirmação.

- Se desejar cancelar, pressione **[Cancelar]**.
- Se o telefone Bluetooth® a ser registrado possui uma função de áudio Bluetooth®, ela pode ser registrada ao mesmo tempo.

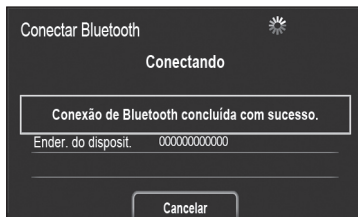

- Quando a conexão estiver concluída, essa tela será exibida.
- Após você ter efetuado o registro, o sistema se conecta automaticamente ao seu dispositivo Bluetooth® toda vez que você der partida no seu veículo.

Configurações

⚠️ NOTA

- Para mais detalhes sobre a pesquisa de dispositivos para seu telefone Bluetooth®, consulte o manual do seu dispositivo.
- Quando você registra o seu telefone, a função de áudio Bluetooth® é desconectada.
- Se o dispositivo Bluetooth® possuir as funções de telefone Bluetooth® e áudio Bluetooth®, ele registrará o telefone e o áudio simultaneamente. Se aparecer uma mensagem na tela, siga a mensagem e registre uma ou ambas as funções de telefone Bluetooth® e/ou áudio Bluetooth®.

Remoção de um dispositivo Bluetooth®

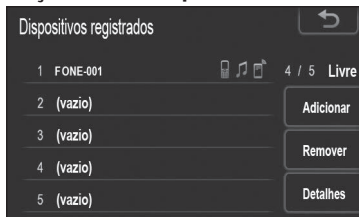

- Pressione [**Remover**] para remover seu dispositivo Bluetooth® no sistema.



- Selecione o dispositivo a ser removido.

⚠️ NOTA

- Quando você exclui um telefone Bluetooth®, os dados da lista de contatos são excluídos ao mesmo tempo.

Exibição de detalhes do dispositivo

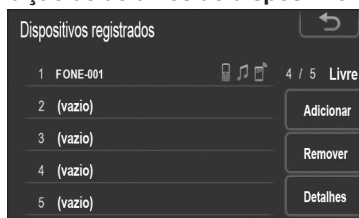

- Pressione [**Detalhes**] para exibir um detalhe do dispositivo.

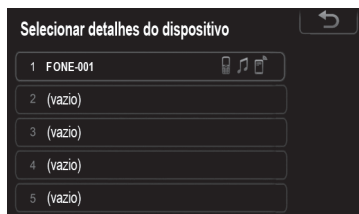

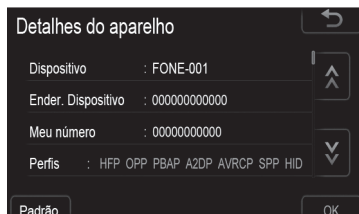

- Selecione o dispositivo a ser exibido.

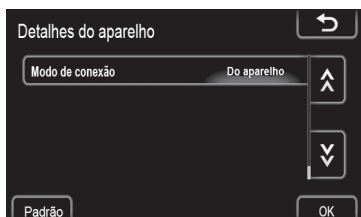

- Essa tela é exibida.



- Pressione  ou  para rolar a lista.
- As informações exibidas referem-se aos itens a seguir.

Botão da Tela	Função
“Dispositivo”	O nome na rede Bluetooth®.
“Ender. Dispositivo”	O endereço próprio do sistema. Não é possível alterá-lo. Se o mesmo nome de dispositivo aparecer na tela do seu dispositivo, consulte-o.
“Meu número”	O número de telefone do seu aparelho. Esse número pode ser exibido dependendo do telefone.
“Perfis”	Os perfis que suportam o seu dispositivo Bluetooth®.
“Modo de conexão”	O método de conexão pode ser alternado entre “Do aparelho” (a partir do veículo) e “Do áudio player” (a partir do leitor de áudio).

Alteração do Método de Conexão

O método de conexão pode ser selecionado.

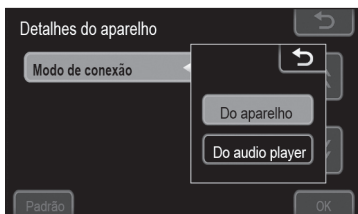

- Pressione [**Modo de conexão**] e selecione [**Do aparelho**] ou [**Do áudio player**].
- Pressione [**OK**].
[Do aparelho]: Conecta o sistema de áudio ao leitor de áudio portátil.
[Do áudio player]: Conecta o leitor de áudio portátil ao sistema de áudio.

Inicialização das Configurações do Bluetooth®

Você pode inicializar as configurações.

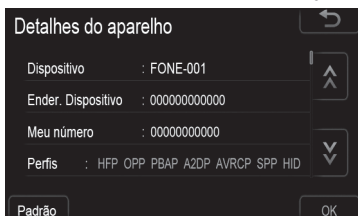

- Pressione [**Padrão**].

Configurações

Conectar Telefone

Caso você registre mais de um dispositivo Bluetooth®, será necessário escolher um dispositivo favorito.

Você pode registrar até 5 dispositivos.

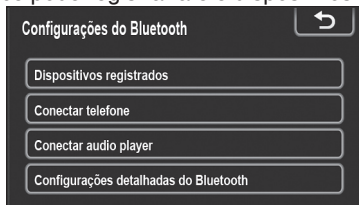

- Pressione [**Conectar telefone**].



- Selecione o dispositivo a ser conectado.
- A marca Bluetooth® é exibida quando você conecta o dispositivo.
- Quando você toca no nome do dispositivo com o indicador de seleção e a marca Bluetooth®, o dispositivo é desconectado.

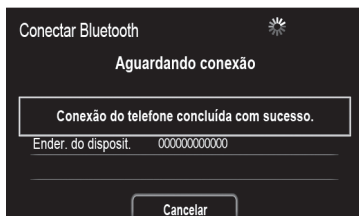

- Quando a conexão é concluída, essa tela é exibida.

Conectar leitor de áudio

Caso você registre mais de um dispositivo Bluetooth®, será necessário escolher um dispositivo favorito.

Você pode registrar até 5 dispositivos.

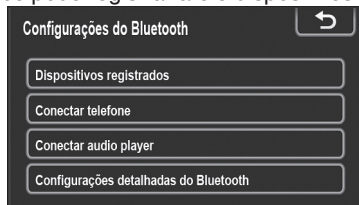

- Pressione [**Conectar audio player**].

- Selecione o dispositivo a ser conectado.
- A marca Bluetooth® é exibida quando você conecta o dispositivo.

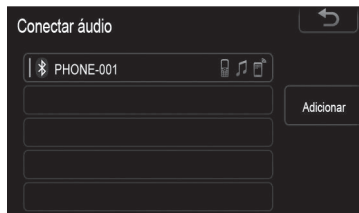

- Quando você toca no nome do dispositivo com o indicador de seleção e a marca Bluetooth®, o dispositivo é desconectado.

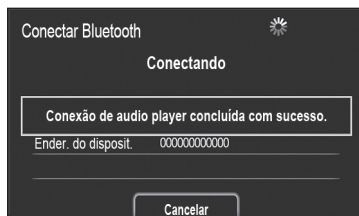

- Quando a conexão é concluída, essa tela é exibida.

Configurações detalhadas do Bluetooth®



- Pressione [Configurações detalhadas do Bluetooth].

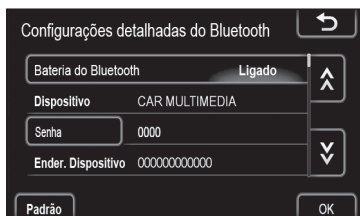

- Essa tela é exibida.

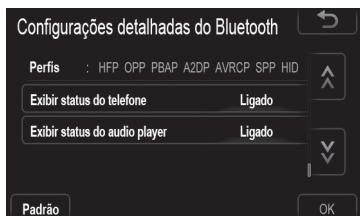

- Pressione  ou  para rolar a lista.

As informações exibidas referem-se aos itens a seguir:

Botão da Tela	Função
“Bateria do Bluetooth”	Está disponível para definir se os dispositivos registrados serão conectados automaticamente ou não.
“Dispositivo”	Nome na rede Bluetooth®. Você pode alterá-lo.
“Senha”	Senha de conexão do seu dispositivo Bluetooth® no sistema. Você pode alterá-la.
“Ender. Dispositivo”	O endereço próprio do sistema. Não é possível alterá-lo.
“Perfis”	Nome do perfil ao qual seu dispositivo Bluetooth® corresponde.
“Exibir status do telefone”	Estado da conexão do telefone Bluetooth®. Você pode ligá-lo ou desligá-lo.
“Exibir status do audio player”	Estado da conexão do leitor de áudio portátil. Você pode ligá-lo ou desligá-lo.

Configurações

- Se desejar alterar as configurações, consulte as páginas a seguir.
- Ao alterar as configurações, pressione **[OK]** após a alteração.

Ativação do Bluetooth®

- Pressione **[Bateria do Bluetooth]**.

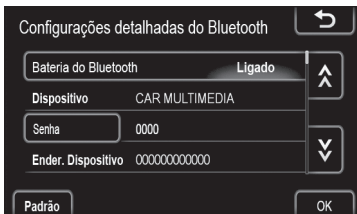

- Pressione **[Ligado]** ou **[Desligado]**.



- Pressione **[OK]**.
- Se o estado de **[Bateria do Bluetooth]** for alterado de **[Desligado]** para **[Ligado]**, a conexão do Bluetooth® será iniciada.

- A tela mostra o estado a seguir.

Quando **[Bateria do Bluetooth]** é ajustado para **[Ligado]**:
O dispositivo Bluetooth® registrado e selecionado é automaticamente conectado quando você der partida no veículo. Quando **[Bateria do Bluetooth]** é ajustado para **[Desligado]**:
O dispositivo Bluetooth® é desconectado e o sistema não irá se conectar a ele uma próxima vez.

Edição da Senha

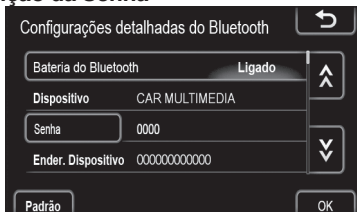

- Pressione **[Senha]**.

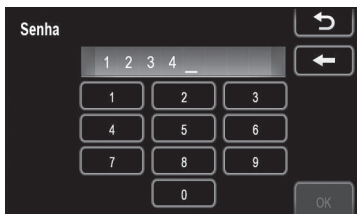

- Insira a senha e pressione **[OK]**.

Alteração na exibição do estado do telefone

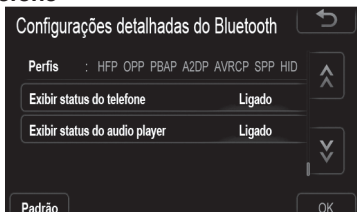

- Pressione **[Exibir status do telefone]**.

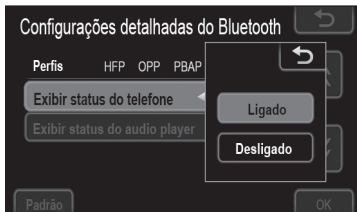

- Pressione **[Ligado]** ou **[Desligado]**.
- Pressione **[OK]**.



- Quando você dá partida no veículo e o telefone Bluetooth® é conectado automaticamente, a verificação da conexão é exibida na tela.
- Você pode selecionar o estado de **[Exibir status do telefone]**.

[Ligado]: O estado é exibido.

[Desligado]: O estado não é exibido.

Alteração na exibição do estado do áudio



- Pressione **[Exibir status do audio player]**.

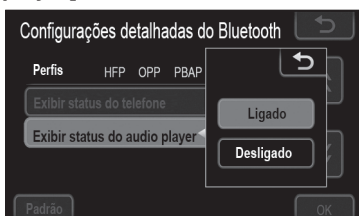

- Pressione **[Ligado]** ou **[Desligado]**.
- Pressione **[OK]**.



- Quando você dá partida no veículo e o telefone Bluetooth® é conectado automaticamente, a verificação da conexão é exibida na tela.
- Você pode selecionar o estado de **[Exibir status do audio player]**.

[Ligado]: O estado é exibido.

[Desligado]: O estado não é exibido.

Inicialização das configurações do Bluetooth®

Você pode inicializar as configurações.

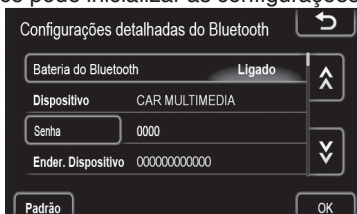

- Pressione **[Padrão]**.
- Se o estado de **[Bateria do Bluetooth]** for alterado de **[Desligado]** para **[Ligado]**, a conexão do Bluetooth® será iniciada.

Configurações

4.4 Configurações do telefone

Tela para configurações do telefone

As configurações do telefone podem ser alteradas.

- Na tela principal, toque em **[AJUSTES]**



- Na tela de configurações (**Configuração**), toque em **[Telefone]** para ajustar o som do telefone, lista de contatos, etc.

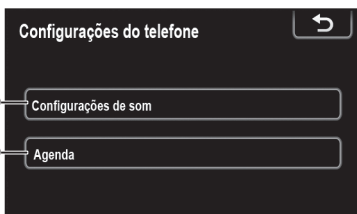

- Toque no item a ser configurado.
- ① **[Configurações de som]** - Para configurar o som do telefone.
- ② **[Agenda]** - Para configurar a lista de contatos.

Configurações de som do telefone

- Pressione **[Configurações de som]**.

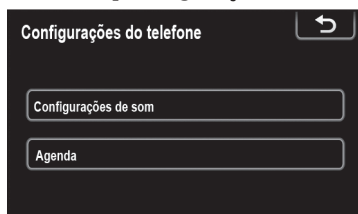

- Altere cada configuração de acordo com os procedimentos a seguir:

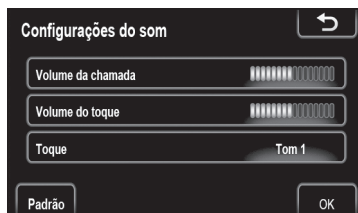

- Ao concluir todas as configurações, pressione **[OK]**.

Configuração do volume da chamada

- Pressione **[Volume da chamada]**.

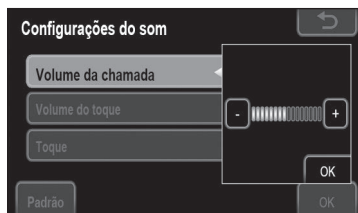

- Pressione **[-]** ou **[+]** para ajustar o volume da chamada.
- Pressione **[OK]**.

Configuração do volume do toque

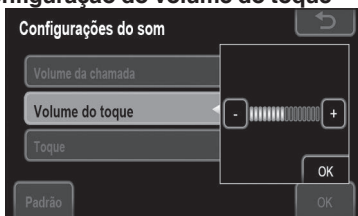

- Pressione [**Volume do toque**].
- Pressione [-] ou [+] para ajustar o volume do toque.
- Pressione [**OK**].

Seleção do tom de toque

- Pressione [**Toque**].

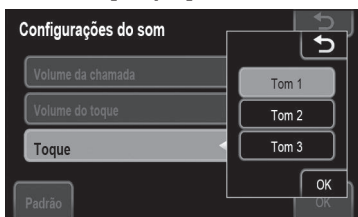

- Pressione [**Tom 1**], [**Tom 2**] ou [**Tom 3**].
- Pressione [**OK**].

Restauração das configurações originais

Você pode restaurar as configurações originais.

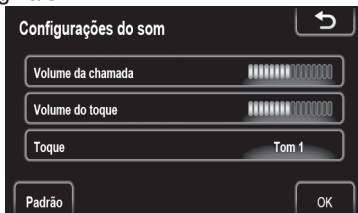

- Pressione [**Padrão**].

Lista de contatos

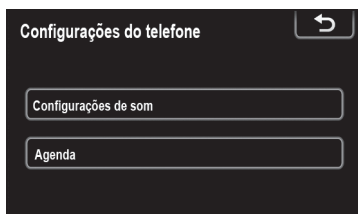

- Pressione [**Agenda**].

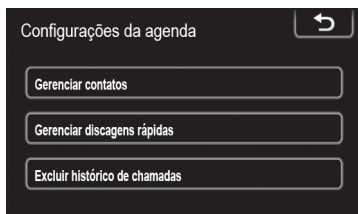

- Toque sobre os itens a ser configurados.
- Consulte as páginas abaixo para obter informações sobre cada configuração.

! NOTA

- Os dados da lista de contatos são administrados para todos os telefones registrados. Quando outro telefone está sendo conectado, não é possível ler os dados registrados.

Configurações da lista de contatos

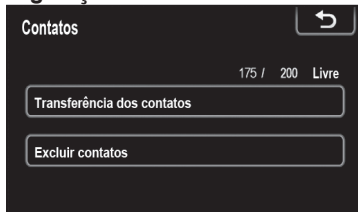

- Pressione [**Gerenciar contatos**].

Configurações

- Toque sobre os itens a ser configurados.
- Pressione [**Transferência dos contatos**].

! NOTA

- Transferência da lista de contatos. Você pode transferir os números de seu telefone Bluetooth® para o sistema. A lista de contatos administra no máximo 5 listas de contatos cada. Até 200 dados pessoais (até 3 números por pessoa) podem ser registrados em cada lista de contatos. Os métodos de operação diferem entre telefones Bluetooth® compatíveis com PBAP e aqueles incompatíveis com PBAP, mas compatíveis com OPP. Se o seu telefone celular não é compatível com PBAP ou OPP, a lista de contatos não pode ser transferida.

Modelos compatíveis com PBAP.

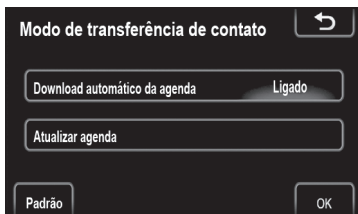

- Essa tela é exibida.
- ☐ Modelos incompatíveis com PBAP, mas compatíveis com OPP.

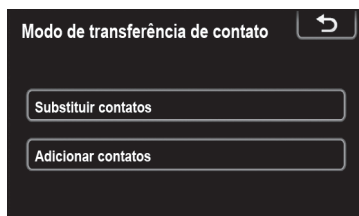

- Essa tela é exibida.
 - ➔ Para mais detalhes, consulte "**Configurações detalhadas do Bluetooth®**", na página 66.

! NOTA

- Realize a transferência enquanto o motor está ligado.
- Dependendo do telefone celular, o histórico de chamadas também será transferido.
- Enquanto os dados da lista de contatos são transferidos para o telefone celular, o viva-voz pode ficar indisponível.

Você também pode exibir a tela [**Modo de transferência de contato**] da seguinte forma.

Na tela Menu Principal, pressione [**TEL**].

- Pressione [**Contatos**].

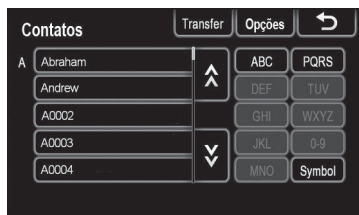

- Pressione [**Transfer**].

Configuração de download automático da lista de contatos (modelos compatíveis com PBAP)

A primeira vez em que o telefone Bluetooth® é conectado, quando você dá partida no veículo, os dados da lista de contatos são transferidos automaticamente para o sistema. Esses dados também serão transferidos automaticamente quando o telefone for trocado.

- Pressione [**Download automático da agenda**] e selecione [**Ligado**] ou [**Desligado**].
- Pressione [**OK**].



- Quando a transferência automática falhar, será exibida uma mensagem na tela. Opere de acordo com essa mensagem.

⚠ NOTA

- Se você tentar realizar uma transferência manual enquanto ocorre a transferência automática, será exibida uma tela de progresso sobre a transferência automática.
- Os dados antigos da lista de contatos estão disponíveis durante a transferência dos novos dados da lista de contatos.

Atualização de contatos (modelos compatíveis com PBAP)

Você pode atualizar os contatos.

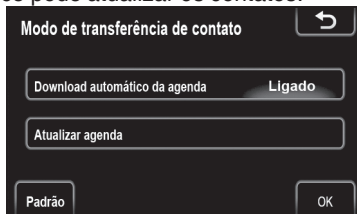

- Pressione [**Atualizar agenda**].



- Transfira os dados da lista de contatos para o sistema usando o telefone Bluetooth®.
- Dependendo do tipo de telefone celular, pode ser necessária autenticação OBEX (Object Exchange) ao transferir os dados da lista de contatos. Teclé "1234" no telefone Bluetooth®.
- Essa tela é exibida durante a transferência. Para cancelar, pressione [**Cancelar**].
- Se a transferência for interrompida no meio, os dados da lista de contatos transferidos serão apagados.

Configurações

Substituição ou adição de contatos (modelo incompatível com PBAP, mas compatível com OPP)

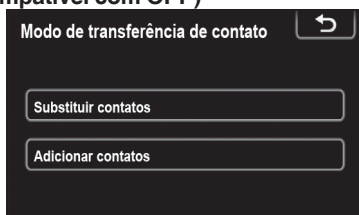

- Pressione [**Substituir contatos**] quando desejar substituir contatos, ou pressione [**Adicionar contatos**] para acrescentar contatos.



- Transfira os dados da lista de contatos para o sistema utilizando o telefone Bluetooth®.
- Dependendo do tipo de telefone celular, pode ser necessária autenticação OBEX (Object Exchange) ao transferir os dados da lista de contatos. Tecele “1234” no telefone Bluetooth®.
- Essa tela é exibida durante a transferência. Para cancelar, pressione [**Cancelar**].
- Se a transferência for interrompida no meio, quando o telefone suporta serviço OPP, os dados da lista de contatos transferidos até aquele momento poderão ser memorizados pelo sistema.

⚠️ NOTA

- O áudio do Bluetooth® pode ser desconectado durante a transferência de dados da lista de contatos.

Exclusão de dados da lista de contatos

Ao vender seu carro, apague todos os seus dados do sistema. Para telefones compatíveis com PBAP, apague os dados da lista de contatos após configurar “Download automático da agenda” para “Desligado”

- ➔ Para mais detalhes, consulte “**Lista de contatos**” na página 70)



- Pressione [**Excluir contatos**].
- Selecione o nome que deseja excluir ou pressione [**Excluir todos**].

Você também pode excluir os dados da seguinte forma:

- Na tela Menu Principal, pressione [TEL].
- Pressione [Contatos].



- Selecione o nome na lista.



- Pressione [Opções].

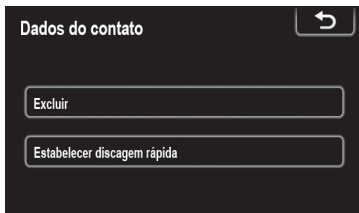

- Pressione [Excluir].

NOTA

- Ao apagar um telefone Bluetooth®, os dados da lista de contatos serão apagados ao mesmo tempo.

Configuração de discagens rápidas

O acesso à configuração de discagens rápidas é feito através da tela “Discagem rápida”.

- Pressione [Discagens rápidas].

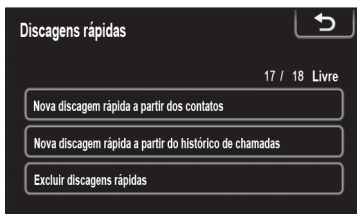

- Toque sobre os itens a serem configurados.

Você também pode exibir a tela “Discagem rápida” da seguinte forma:

- A partir da tela “Discagem rápida”.

- Na tela Menu Principal, pressione [TEL].



- Pressione [Discagem rápida].
- Pressione [Opções].

Configurações

- A partir da tela “Contatos”.
- Na tela Menu Principal, pressione [TEL].
- Pressione [Discagem rápida].
- Pressione [Opções].

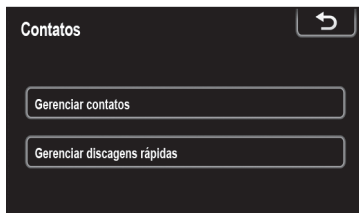

- Pressione [Discagens rápidas].

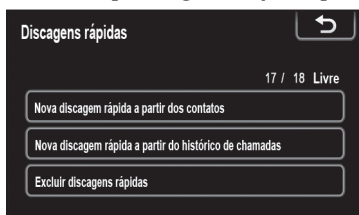

Registro de discagem rápida a partir dos contatos

Você pode registrar um número de telefone a partir da lista de contatos. Podem ser registrados até 18 números por telefone.

- Pressione [Nova discagem rápida a partir dos contatos].
- Selecione os dados que deseja registrar.

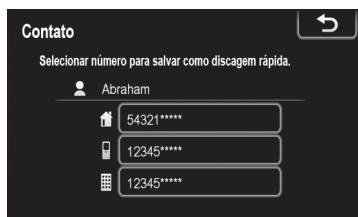
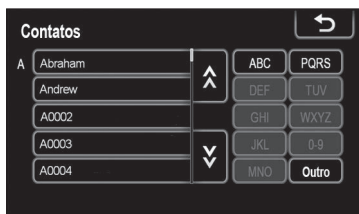

- Toque no número de telefone desejado.

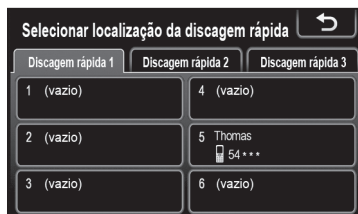

- Toque na opção da tela na qual deseja registrar o número.

Registro de discagem rápida a partir do histórico de chamadas

- Pressione [Nova discagem rápida a partir do histórico de chamada].
- Selecione os dados que deseja registrar.



- Toque na opção da tela na qual deseja registrar o número.

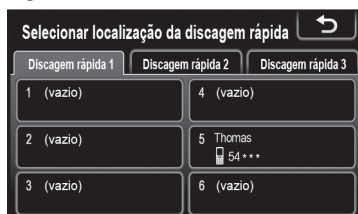

Você também pode registrar a discagem rápida da seguinte forma:

- ☐ A partir da tela “Discagem rápida”.
- Na tela Menu Principal, pressione [TEL].
- Pressione [Discagem rápida].



- Pressione [(adicionar)].

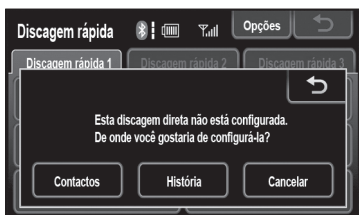

- Toque sobre qualquer opção da tela a partir da qual deseja efetuar o registro.

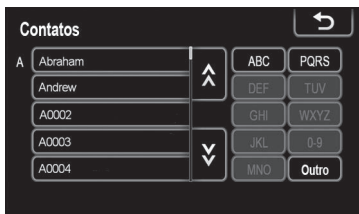

- Selecione os dados que deseja registrar.

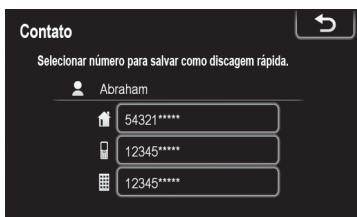

- Toque no número de telefone desejado.
- ☐ A partir da tela “Contatos”.
- Na tela Menu Principal, pressione [TEL].
- Pressione [Contato].
- Selecione os dados na lista.



- Pressione [Opções].

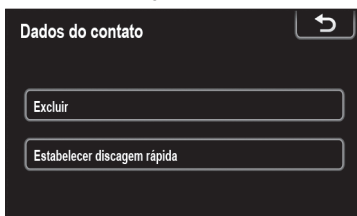

- Pressione [Estabelecer discagem rápida].

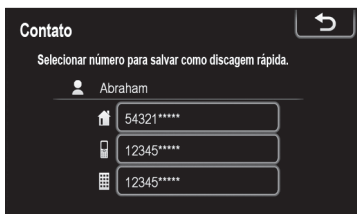

- Toque no número de telefone desejado.

Configurações

- ❑ A partir da tela “Histórico de chamadas”.
- Na tela Menu Principal, pressione [TEL].
- Pressione [Histórico de chamadas].
- Toque no número de telefone desejado.

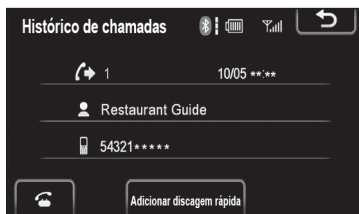

- Pressione [Adicionar discagem rápida].

Exclusão da discagem rápida

Você pode apagar a discagem rápida.

- Pressione [Excluir discagens rápidas].



- Selecione os dados que deseja apagar ou pressione [Excluir todos].

Exclusão do histórico de chamadas

Você pode apagar o histórico de chamadas.

Para telefones compatíveis com PBAP, apague os dados da lista de contatos após configurar “Download automático da agenda” para “Off”.

- ➔ Para mais detalhes, consulte “*Lista de contatos*” na página 70)

- Pressione [Excluir histórico de chamadas].

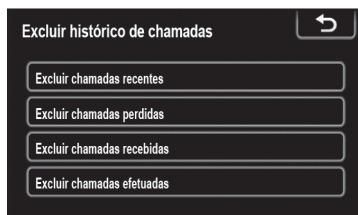

- Selecione o histórico que deseja apagar.



- Selecione os dados que deseja apagar ou pressione [Excluir todos].

Você também pode apagar o histórico de chamadas da seguinte forma:

- ❑ A partir da tela “Discagem rápida”.
- Na tela Menu Principal, pressione [TEL].
- Pressione [Histórico de chamadas].

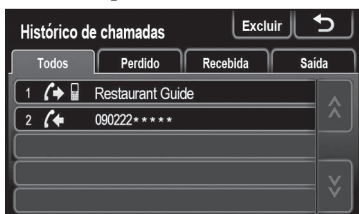

- Pressione [Excluir].



- Selecione os dados que deseja apagar ou pressione [Excluir todos].

4.5 Configurações de A/V

Tela para configuração de A/V.

Você pode configurar o som e o sistema de áudio.



- Toque sobre os itens a serem configurados.
- ① [Configurações de som] - Para configurar o som do áudio.

Configurações de som



- Pressione [Configurações de som].



- Toque na aba [Som] ou [DSP] na tela.

Configurações

NOTA

- Essa tela também é exibida quando você pressiona  em cada tela de áudio.

Controle de DSP

- Pressione a aba DSP para exibir essa tela.

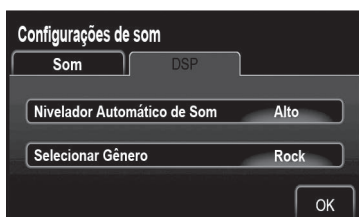

- Toque na opção desejada
- ASL, Nivelador Automático de Som. O sistema ajusta o volume ideal e a qualidade do tom de acordo com a velocidade do veículo, para compensar o aumento no ruído do veículo. Pressione, **[Alto]**, **[Médio]**, **[Baixo]** ou **[Desligado]** em “Nivelador Automático de Som”. Pressione **[Ok]**.
- Seleção de gênero. Ajusta a qualidade do som para combinar com o tipo de veículo. Pressione, **[Rock]**, **[Jazz]**, **[Pop]** ou **[Desligado]** em “Selecionar Gênero”. Pressione **[Ok]**.

Tom e balanço

- Tom
A boa qualidade de som de um programa de áudio é imensamente determinada pela mistura dos níveis de agudo, médio e grave. Na verdade, diferentes tipos de programas de música e vocal geralmente soam melhor com diferentes misturas de agudo, médio e grave.
- Balanço
Também, é importante um bom equilíbrio dos canais da esquerda e da direita e dos níveis de som dianteiro e traseiro. Lembre-se que ao ouvir uma gravação ou uma transmissão em estéreo, alterar o balanço direito/esquerdo aumentará o volume de um grupo de sons enquanto diminui o volume de outro grupo.
- Toque na aba **[Som]** para exibir essa tela.



- Toque na opção desejada.
 - Agudo: Para ajustar os tons agudos.
 - Médio: Para ajustar os tons médios.
 - Grave: Para ajustar os tons graves.
 - Dianteiro ou Traseiro: Para ajustar o balanço do som entre os alto-falantes dianteiro e traseiro.
 - E ou D: Para ajustar o balanço do som entre os alto-falantes da esquerda e da direita.
- Pressione **[OK]**.

**NOTA**

- O tom de cada modo (como AM, FM e iPod) pode ser ajustado.

5.1 Informações do produto

As informações de produto deste dispositivo podem ser exibidas.

- Na tela Menu Principal, pressione **[AJUSTES]**.
- Pressione **[Informação do produto]**.

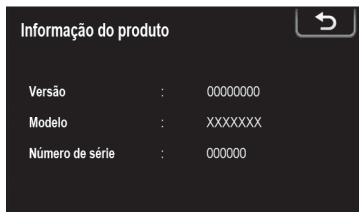

5.2 Mensagens de Erro

Mensagens	Essa mensagem é exibida quando:	Método de recuperação
Falha na transferência.	Quando ocorre falha na transferência da lista de contatos.	Consulte o método de transferência e o manual do usuário do telefone celular.
Falha na transferência da chamada.	Quando ocorre falha na transferência da chamada.	Consulte o método de transferência e o manual do usuário do telefone celular.
Não é possível salvar os contatos. Nem todos os contatos foram transferidos com sucesso.	Quando a transferência de todos os dados da lista de contatos é impedida.	Apague os dados da lista de contatos da unidade e tente realizar a transferência novamente.

Mensagens	Essa mensagem é exibida quando:	Método de recuperação
Falha na conexão do Bluetooth. Verifique as configurações do seu dispositivo.	Quando ocorre uma anormalidade no dispositivo Bluetooth® (fonte de alimentação do dispositivo Bluetooth® desligada; carga insuficiente; mal funcionamento).	Verifique as configurações do dispositivo Bluetooth®, a alimentação de energia e as condições de carga.
	Quando o tipo de dispositivo Bluetooth® não é compatível.	Consulte o manual do usuário do dispositivo Bluetooth® para verificar se a versão ou o perfil do Bluetooth® é compatível com a unidade.
Verifique a versão de firmware do iPod.	Quando o iPod não pode ser normalmente reconhecido porque a sua versão de firmware é antiga.	Atualize e use o firmware após confirmar a versão de firmware do iPod.
Erro de conexão. Consulte o manual do usuário do dispositivo quanto às instruções sobre como conectar o iPod.	Quando a comunicação com o iPod não ocorre normalmente.	Desconecte e, em seguida, reconecte o iPod na unidade.
Erro de conexão. Consulte o manual do usuário do dispositivo quanto às instruções sobre como conectar o dispositivo USB/Cartão SD.	Quando a comunicação com o dispositivo USB/Cartão SD não ocorre normalmente.	Desconecte e, em seguida, reconecte o dispositivo USB/Cartão SD na unidade.

5.3 Localização e solução de problemas

Ao se deparar com problemas, primeiro, verifique os itens da tabela a seguir. Se o problema não for resolvido mesmo após a verificação do item aplicável, entre em contato com nosso distribuidor local. Caso ocorra algum defeito (como um fusível queimado), certifique-se de contatar nosso distribuidor local para a realização do serviço. Se você tentar trocar ou consertar o fusível, pode causar mais danos.

Condição	Itens a ser verificados
<p>Quando o visor apresenta uma das seguintes condições:</p> <ul style="list-style-type: none"> ● Totalmente escuro e a luz não acende ● A luz está acesa, mas nada é exibido ● A imagem está distorcida ● As cores das imagens não são exibidas corretamente ● A unidade não entra no modo Noite mesmo com as luzes acesas 	<p>O visor está ajustado para [Desligado]?</p> <ul style="list-style-type: none"> • Pressione o botão Menu  etc. <p>A qualidade da imagem está configurada corretamente?</p> <ul style="list-style-type: none"> • Verifique as configurações de exibição (Pág. 41). <p>Se isso não resolver o problema, desligue a alimentação da unidade e ligue novamente. Se o problema persistir, contate nosso distribuidor local.</p>
<p>Quando o monitor exibe pequenas manchas ou pontos brilhantes.</p>	<p>Essa não é uma falha da unidade.</p> <ul style="list-style-type: none"> • Esse é um fenômeno específico das telas de cristal líquido. Os LCDs são desenvolvidos com tecnologias altamente precisas e têm 99,99% ou mais de pixels efetivos. Entretanto, às vezes, os pixels podem falhar a uma taxa de 0,01% ou menos, ou alguns pixels podem ficar “emperrados” em uma cor fixa.
<p>Após ligar a fonte de alimentação da unidade, o visor exibe irregularidades por algum tempo ou o visor fica escuro.</p>	<p>Em baixas temperaturas, a iluminação de fundo da tela do LCD pode se tornar irregular, o que é uma característica das iluminações de fundo das telas de LCD. Ligue a alimentação da unidade e espere até a temperatura dentro do veículo aumentar.</p>
<p>Quando a imagem não está nítida.</p>	<p>O brilho e o contraste da tela estão ajustados corretamente?</p> <ul style="list-style-type: none"> ➔ Consulte Ajuste de contraste/brilho para tela (Pág. 42), para ajustar o brilho e o contraste da tela.

Condição	Itens a ser verificados
O som é gerado, mas nenhuma imagem é exibida (enquanto o veículo está estacionado).	<p>O freio de estacionamento está sendo usado?</p> <ul style="list-style-type: none"> • Aplique o freio de estacionamento. <p>O cabo de conexão do iPhone/iPod está sendo usado?</p> <ul style="list-style-type: none"> • Certifique-se de que há um cabo de conexão de iPhone/iPod.
Quando o som sai apenas de um alto-falante.	<p>O volume do som está ajustado corretamente?</p> <ul style="list-style-type: none"> • Ajuste o volume no alto-falante Dianteiro/Traseiro e Esquerdo/Direito.
O som do dispositivo de áudio portátil não é emitido pelos alto-falantes.	<p>A alimentação do dispositivo de áudio portátil está ligada?</p> <ul style="list-style-type: none"> • Ligue o dispositivo de áudio portátil. <p>Está tocando música no dispositivo de áudio portátil?</p> <ul style="list-style-type: none"> • Certifique-se de que o dispositivo de áudio portátil está tocando música. <p>O cabo de conexão do iPhone/iPod está sendo usado?</p> <ul style="list-style-type: none"> • Certifique-se de que há um cabo de conexão de iPhone/iPod.
A unidade não tem alimentação de energia.	<p>Fusível queimado.</p> <ul style="list-style-type: none"> • Consulte seu revendedor.
Saltos de som ou ruídos.	<p>Existe um gerador de ondas eletromagnéticas, como um telefone celular, próximo à unidade ou às suas linhas elétricas.</p> <ul style="list-style-type: none"> • Mantenha o gerador de ondas eletromagnéticas, como um telefone celular, longe da unidade e de sua fiação. Se não for possível eliminar o ruído devido ao chicote de fiação do carro, consulte seu revendedor. <p>Existe uma falha ou um objeto estranho no disco.</p> <ul style="list-style-type: none"> • Remova o objeto estranho ou use um disco sem defeitos. • A reprodução de arquivos VBR (Taxa de Bits Variável) pode causar saltos de som. Reproduza arquivos que não sejam VBR.
Não é possível executar algumas operações.	<p>Algumas operações não podem ser executadas em modos específicos.</p> <ul style="list-style-type: none"> • Leia as instruções de operação com cuidado e cancele o modo. Se a unidade apresentar problemas, consulte seu revendedor.

Informações

Condição	Itens a ser verificados
Falha não intencional na alimentação da unidade.	Consulte seu revendedor.
Não é possível conectar o dispositivo Bluetooth® na unidade.	<p>O dispositivo Bluetooth® é um dispositivo capaz de ser usado com essa unidade?</p> <ul style="list-style-type: none"> • Certifique-se de ler cuidadosamente o manual do usuário do dispositivo Bluetooth® para verificar se não há problemas potenciais (Pág. 43). Se o dispositivo Bluetooth® for um equipamento de áudio portátil, sua conexão bem sucedida pode ser obtida alterando-se o método de conexão.
O iPod não está sendo operado corretamente.	Remova o iPod da unidade e reconecte-o após redefinir a estrutura principal do iPod. Para informações sobre o método de redefinição do iPod, consulte o manual do usuário do iPod.

6.1 Especificações

◆ Modelo 2 Din AVX

Tensão de alimentação CC 12 V (Tensão de teste 14,4 V)
Consumo de energia..... 4 A ou abaixo

◆ Visor

Tipo Painel de Cristal Líquido
Tamanho 156,2mm x 82,4mm
Painel de cristal líquido Painel de toque de baixo reflexo do tipo 7V
Painel de toque Resistivo multi-toque
Faixa de temperatura operacional -20°C a +55°C

◆ Cartão de memória SD

PadrãoSD,SDHC
Sistema do arquivo FAT16/FAT32

Formato de decodificação*

MP3 MPEG-1, 2, 2.5 AUDIO LAYER-3
WMA Windows Media Audio ver. 7, 8, 9
AAC iTunes ver. 7.6 (AAC-LC)
WAVLPCM

◆ USB

Especificações padrão para USB USB 2.0 FS (12Mbps)
Sistema de arquivos FAT16/FAT32

Formato de decodificação*

MP3 MPEG-1, 2, 2.5 AUDIO LAYER-3
WMA (ASF) Windows Media Áudio ver. 7, 8, 9 (áudio de 2 canais)

◆ Bluetooth®

Versão Bluetooth® 2.1+EDR

* Alguns formatos podem não ser compatíveis.

6.2 Marcas registradas

- Os direitos autorais sobre o Sistema Operacional Automotivo Microsoft Windows incorporado na unidade instalada no veículo pertencem à Microsoft Corporation dos Estados Unidos. Microsoft e Windows são marcas registradas da Microsoft Corporation nos Estados Unidos e/ou em outros países.
- Sobre MP3
Tecnologia de codificação de áudio MPEG Layer-3 licenciada pela Fraunhofer IIS and Thomson.
- Sobre WMA
Microsoft, Windows e Windows Media são marcas comerciais ou marcas registradas da Microsoft Corporation nos Estados Unidos e em outros países.
- Sobre iPod
“Made for iPod” e “Made for iPhone” significa que um acessório eletrônico foi desenvolvido para ser conectado especificamente ao iPod ou iPhone, respectivamente, tendo sido certificado pelo desenvolvedor para atender aos padrões de desempenho da Apple. A Apple não é responsável pela operação deste dispositivo ou por sua conformidade com normas de segurança e normas regulamentares. Observe que o uso desse acessório com o iPod ou iPhone pode afetar o desempenho sem fio.

Made for



iPod



iPhone

iPhone, iPod, iPod classic, iPod nano e iPod touch são marcas comerciais da Apple, Inc., registradas nos Estados Unidos e em outros países

- Sobre SDHC



SDHC é uma marca registrada de SD-3C, LLC.

- Sobre Bluetooth®
A palavra, a marca e os logotipos Bluetooth são de propriedade de Bluetooth SIG, Inc., e qualquer uso dessas marcas pela “Panasonic Corporation” é feito mediante licença. Outras marcas registradas e nomes comerciais são de propriedade de seus respectivos donos.



Bluetooth® é uma marca registrada de Bluetooth SIG, Inc.

- Sobre HDMI



A licença HDMI é uma marca registrada de HDMI Adopters, LLC nos Estados Unidos e em outro país.

- Sobre MPEG-4
Esse produto é licenciado sob licença de portfólio de patentes MPEG-4 para o uso pessoal de um consumidor ou outros usos pelos quais ele não recebe remuneração para:
 - (i) codificar vídeo em conformidade com MPEG-4 Visual Standard (“Vídeo em MPEG-4”) e/ou
 - (ii) decodificar vídeo em MPEG-4 que foi codificado por um consumidor envolvido em uma atividade pessoal e/ou foi obtido de um provedor de vídeos licenciado para fornecer vídeos em MPEG-4.
 Nenhuma licença é concedida ou estará implícita para qualquer outro uso. Mais informações podem ser obtidas com MPEG LA, L.L.C. Consulte <http://www.mpegla.com>



TOYOTA

Pensando mais longe

Código: OM987-15BRA-RP
Destino: Brasil
Março/2016